

# Projektor Interativo Dell™ S520

## Guia do Usuário



# Notas, Precauções e Alertas



**NOTA:** Uma NOTA indica informações importantes que o ajudam a usar melhor seu projetor.



**PRECAUÇÃO:** Uma PRECAUÇÃO indica dano em potencial ao hardware ou perda de dados se as instruções não forem seguidas.



**ALERTA:** Um ALERTA indica o risco de danos materiais, danos pessoais ou morte.

-----  
As informações contidas neste documento estão sujeitas a alteração sem aviso prévio.

© 2013 Dell Inc. Todos os direitos reservados.

É estritamente proibida a reprodução destes materiais de qualquer modo sem a permissão por escrito da Dell Inc.

Marcas comerciais usadas neste texto: Dell e a logomarca DELL são marcas registradas de Dell Inc.; DLP e a logomarca DLP são marcas registradas de TEXAS INSTRUMENTS INCORPORATED; Microsoft e Windows são marcas registradas ou marcas comerciais registradas de Microsoft Corporation nos Estados Unidos e/ou outros países.

Outras marcas e nomes comerciais podem ser usados neste documento para se referir tanto a entidades que reivindiquem as marcas e os nomes ou seus produtos. A Dell Inc. nega qualquer interesse de propriedade em marcas ou nomes comerciais que não sejam os seus próprios.

Modelo: Projetor Interativo Dell S520

Setembro de 2013 Rev. A00

# Conteúdo

<b>1</b>	<b>O projetor Dell</b> . . . . .	<b>5</b>
<b>2</b>	<b>Como conectar o projetor</b> . . . . .	<b>9</b>
	Conexão a um computador . . . . .	11
	Conexão a um reprodutor de DVD . . . . .	17
	Conectando a uma Área de Rede Local . . . . .	21
<b>3</b>	<b>Como usar seu projetor</b> . . . . .	<b>25</b>
	Como ligar seu projetor . . . . .	25
	Como desligar seu projetor . . . . .	25
	Ajuste do Foco do Projetor . . . . .	26
	Limpeza do Espelho do Projetor . . . . .	26
	Ajuste do tamanho da imagem projetada . . . . .	27
	Como usar o controle remoto . . . . .	29
	Instalação das Pilhas do Controle Remoto . . . . .	32
	Alcance operacional com controle remoto . . . . .	33
	Utilização da Exibição na Tela . . . . .	34
	Introdução Multimídia . . . . .	55
	Como configurar o tipo de arquivo para multimídia com USB . . . . .	57
	Como configurar o tipo de arquivo para multimídia com a Memória Interna . . . . .	59
	Office Viewer para USB e Memória Interna . . . . .	61
	Configuração multimídia para USB e Memória interna . . . . .	62
	instalação do Monitor Sem Fio Intel® (WiDi) . . . . .	63
	habilitar Intel® WiDi no Projetor . . . . .	65
	Instalação do Monitor Wireless ou Monitor de LAN . . . . .	68
	Habilite Wireless ou LAN no projetor . . . . .	69
	Instalação da projeção com áudio . . . . .	81
	Usandop a Projeção de áudio . . . . .	87
	Gerenciamento do Projetor Através de Gerenciamento Web . . . . .	89
	Fazer Indicação de Aplicativo . . . . .	107

<b>4</b>	<b>Solução de problemas do projetor</b> . . . . .	<b>108</b>
	Sinal-guia . . . . .	113
	Sinais Guias do LED da Curtina Laser . . . . .	114
	Troca da lâmpada . . . . .	115
<b>5</b>	<b>Especificações</b> . . . . .	<b>117</b>
<b>6</b>	<b>Como entrar em contato com a Dell</b> . . . . .	<b>123</b>
	e-Instruções de Contato. . . . .	124
	Contatando a Crestron. . . . .	125
<b>7</b>	<b>Apêndice: Glossário</b> . . . . .	<b>126</b>

# 1

## O projetor Dell

O projetor é fornecido com todos os itens indicados abaixo. Verifique se todos os itens estão presentes e entre em contato com a Dell se algum estiver faltando.

---

### Conteúdo da embalagem

---

Cabo de alimentação

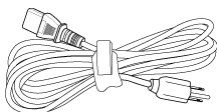

Cabo VGA 5 m (VGA para VGA)

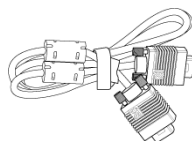

Controle remoto



Pilhas AAA (2)



Guia do Usuário em CD & Documentação



Kit de cortina laser



---

## Conteúdo da embalagem

---

Cabo Mini USB de 5 m (USB-A para Mini USB-B)

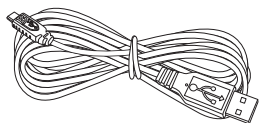

Cabo 2 m DC para DC (para cortina laser)

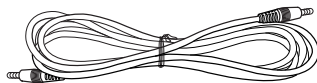

Caneta passiva (2 pcs)

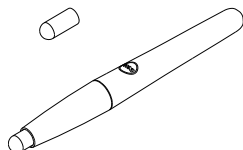

CD do Espaço de Trabalho da Entrevista



Barra de alinhamento (3 pcs)



Parafuso para cortina laser



Kit de montagem em parede

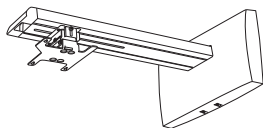

## Sobre o projetor

### Vista Superior

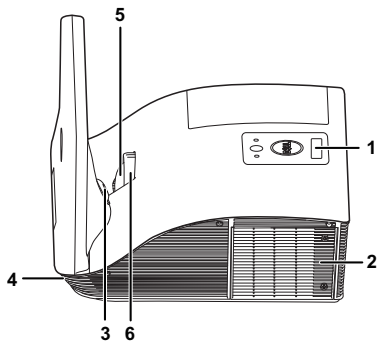

### Vista Inferior

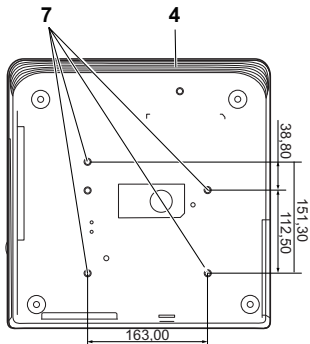

1	Receptores de IV
2	Tampa da lâmpada
3	Câmera
4	Auto-falante 10 W
5	Lente
6	Anel de foco
7	Orifícios de instalação para instalação na parede: Faça furo de M4 x 8 mm de profundidade. Torque recomendado <10 kgf-cm

## **PRECAUÇÃO: Instruções de segurança**

- 1 Não use o projetor próximo a aparelhos que gerem muito calor.
- 2 Não use o projetor em áreas onde haja excesso de poeira. A poeira pode causar a falha do sistema e o projetor será desligado automaticamente.
- 3 Certifique-se de que o projetor esteja montado numa área bem-ventilada.
- 4 Não obstrua as ranhuras e aberturas de ventilação no projetor.
- 5 Certifique-se de que o projetor funcione em temperatura ambiente (5°C a 35°C).
- 6 Não tente tocar a saída de ventilação já que esta pode esquentar muito depois que o projetor for ligado ou imediatamente depois que ele tenha sido ligado.
- 7 Não olhe dentro da lente enquanto o projetor estiver ligado pois isto pode ferir seus olhos.
- 8 Não coloque nenhum objeto perto ou em frente do projetor nem cubra sua lente enquanto o projetor estiver ligado pois o calor pode fazer o objeto derreter ou queimar.
- 9 Não use este projetor sem fio perto de marca-passo cardíaco.
- 10 Não use este projetor sem fio perto de equipamento médico.
- 11 Não use este projetor sem fio perto de fornos de microondas.



### **NOTA:**

- Não tente instalar o projetor na parede você mesmo. Ele deve ser instalado por um técnico qualificado.
- Kit Recomendado para Instalação do Projetor na Parede (P/N: 7XY53). Para mais informações, ver o website de Suporte da Dell em **[dell.com/support](http://dell.com/support)**.
- Para mais informações, consulte as *Informações de Segurança* que acompanham seu projetor.
- O projetor S520 pode ser utilizado apenas internamente.



# 2

## Como conectar o projetor

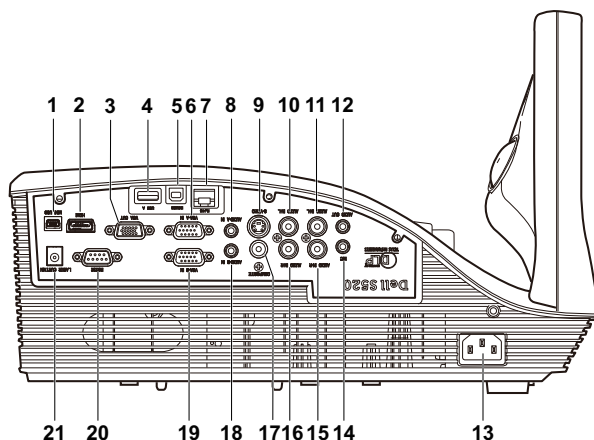

1	Conector mini USB (Tipo Mini B) para mouse remoto, atualização de firmware, e HID de toque de cortina laser	12	Conector de saída de áudio B
2	Conector HDMI	13	Conector do cabo de alimentação
3	Conector de saída VGA (conexão passante de monitor)	14	Conector do microfone
4	Conector Tipo A USB para Visualizador USB	15	Conector de entrada do canal direito de áudio-B
5	Conector Tipo B USB (DoUSB) para Monitor USB	16	Conector de entrada do canal direito de áudio-A
6	Conector de entrada VGA-A (D-Sub)	17	Conector de vídeo composto
7	Conector RJ-45	18	Conector de entrada de áudio-B

8	Conector de entrada de áudio-A	19	Conector de entrada VGA-B (D-Sub)
9	Conector S-Video	20	Conector RS232
10	Conector de entrada do canal esquerdo de áudio-A	21	Conector da cortina laser
11	Conector de entrada do canal esquerdo de áudio-B		

 **PRECAUÇÃO:** Antes de iniciar qualquer procedimento desta seção, siga as Instruções de segurança descritas na página 8.

## Conexão a um computador

### Conexão a um computador usando um cabo VGA

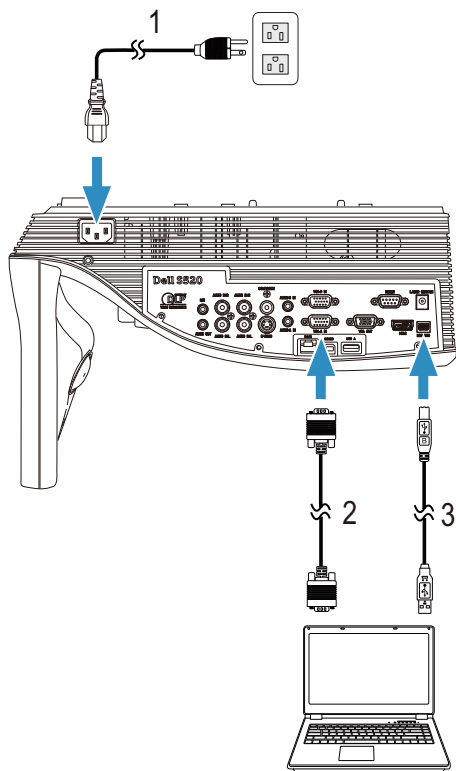

1 Cabo de alimentação

2 Cabo VGA para VGA

3 Cabo USB-A a Mini USB-B



**NOTA:** O cabo Mini USB deve ser conectado se você desejar usar os recursos Subir Página e Descer Página no controle remoto.

## Conexão de Monitor Em Série Usando Cabos VGA

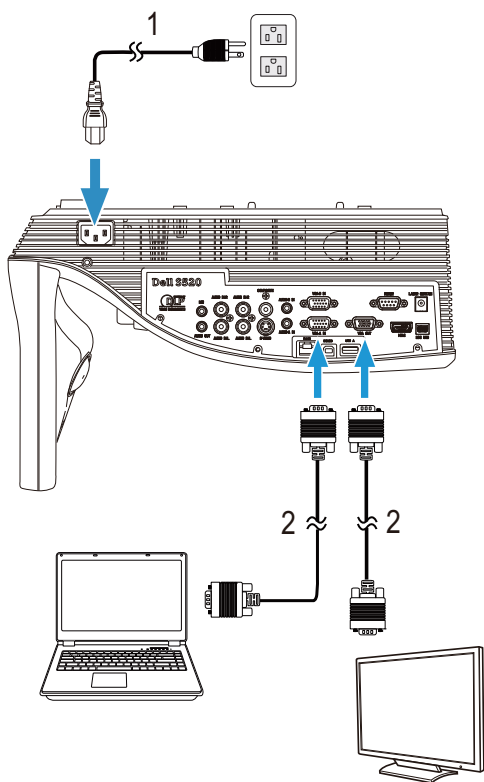

- 
- |   |                     |
|---|---------------------|
| 1 | Cabo de alimentação |
| 2 | Cabo VGA para VGA   |
- 



**NOTA:** Apenas um cabo VGA é enviado com seu projetor. Um cabo VGA adicional pode ser adquirido pelo website Dell em [www.dell.com](http://www.dell.com).

## Conexão com um Computador Usando um cabo RS232

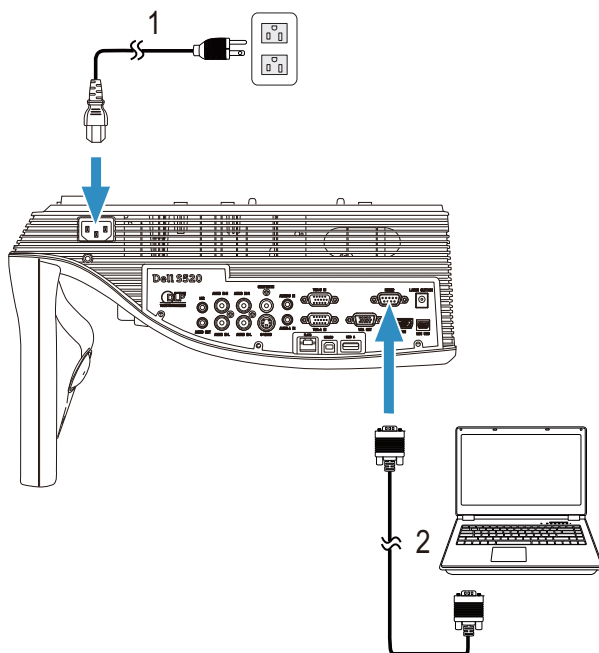

- 
- 1 Cabo de alimentação
  - 2 Cabo RS232 (9 pinos fêmea D-sub para trocar por fêmea 2-3 pinos)
- 

**NOTA:** O RS232 (9 pinos fêmea D-sub para trocar por fêmea 2-3 pinos) cabo não é fornecido com o projetor. Consulte um instalador profissional para obter o cabo e o software para o controlo remoto RS232.

## Conexão a um computador usando um cabo USB

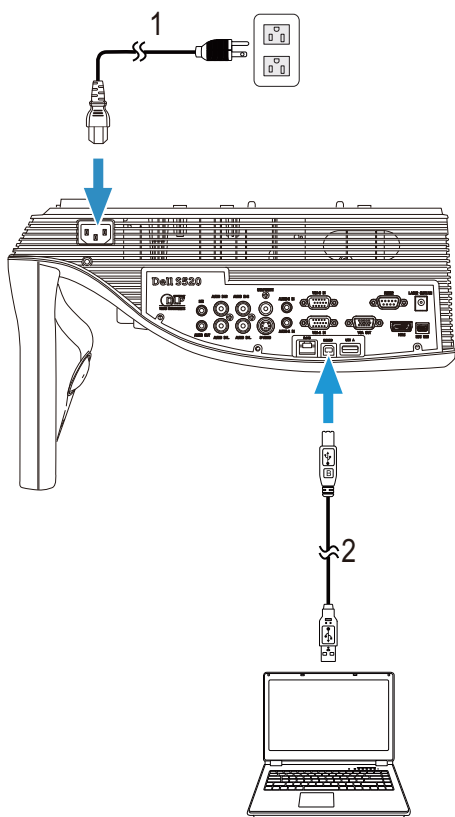

---

1 Cabo de alimentação

---

2 Cabo USB-A a USB-B

---

 **NOTA:** Plug and Play. Apenas um cabo USB é enviado com seu projetor. Um cabo USB adicional pode ser adquirido pelo website Dell em [www.dell.com](http://www.dell.com).

## Conectando um Computador Usando Wireless ou Intel® WiDi

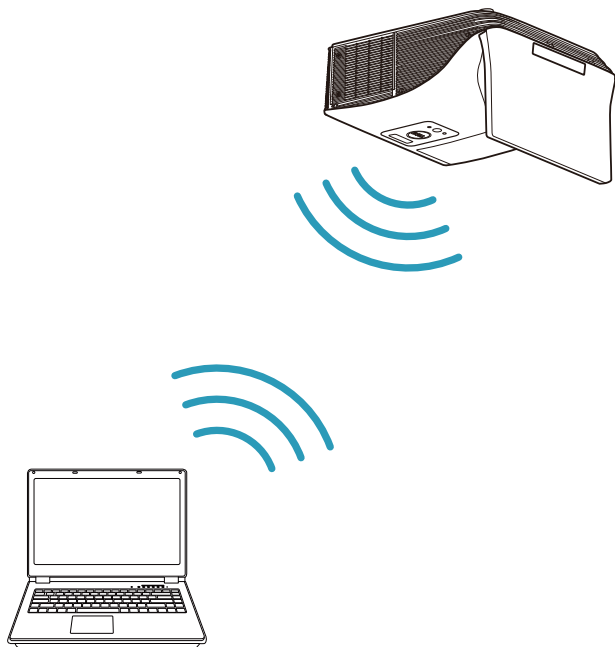

 **NOTA:** Seu computador deve ser equipado com um conector sem fio e apropriadamente configurado para detectar outra conexão sem fio. Consulte a documentação de seu computador sobre como configurar uma conexão sem fio.

 **NOTA:** Para conectar um computador via Intel® WiDi, seu computador deve ser compatível com Intel® WiDi.

## Conectando a Smartphone ou Tablet Usando Wireless

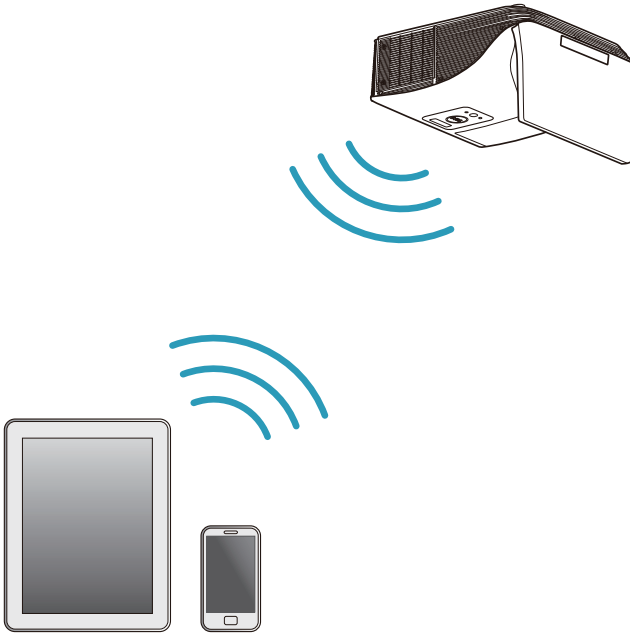

**NOTA:** O Dell S520 suporta funções MobiShow e WiFi-Doc. São aplicativos que transmitem conteúdo suportado de seus dispositivos Android ou iOS de forma sem fio. Depois de instalar e iniciar o aplicativo em seu dispositivo móvel, habilite Wi-Fi no seu dispositivo móvel e se conecte à rede do projetor, Dell S520. para mais Informações, visite o site de Suporte Dell em [dell.com/support](http://dell.com/support). Arquivos suportados são:

Mobi Show	Fotos	jpeg / jpg
	MS Powerpoint	PtG2 (convertido de ppt)*
WiFi-Doc	Fotos	jpeg / jpg
	MS Powerpoint / Word / Excel / Text / PDF	ppt / pptx / doc / docx / xls / xlsx / txt / pdf

\* Instale o PtG2 Converter em seu PC para conversão de arquivo ppt em formato PtG2. O PtG2 Converter pode ser baixado de [dell.com/support](http://dell.com/support).



## Conexão a um reprodutor de DVD

### Conexão a um reprodutor de DVD usando um Cabo S-Video

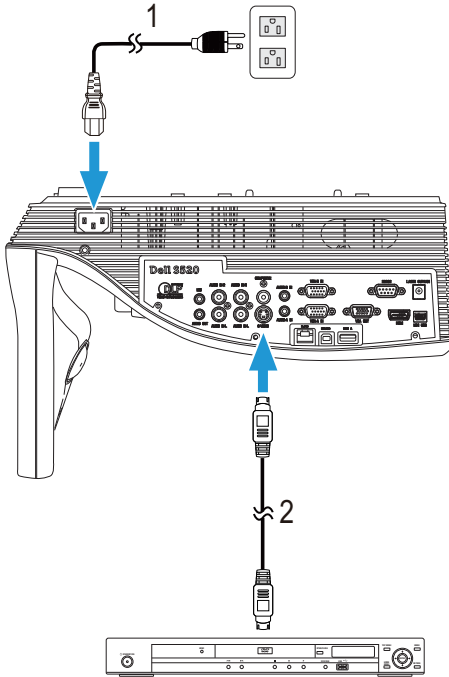

---

1 Cabo de alimentação

---

2 Cabo S-Video

---



**NOTA:** O cabo S-Video não é enviado com seu projetor. É possível comprar o cabo de extensão S-Video (50 pés/100 pés) no website da Dell em **[www.dell.com](http://www.dell.com)**.

## Conexão de um reprodutor de DVD usando um Cabo de Vídeo Composto

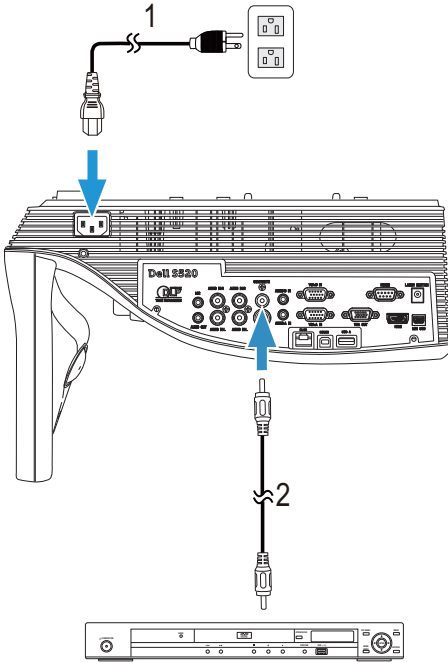

- 
- 1 Cabo de alimentação
  - 2 Cabo de Vídeo composto
- 



**NOTA:** O cabo de Vídeo Composto não é enviado com seu projetor. É possível comprar o cabo de Extensão de Vídeo Composto (50 pés/100 pés) no website da Dell em [www.dell.com](http://www.dell.com).

## Conexão de um reprodutor de DVD usando um Cabo Vídeo Componente

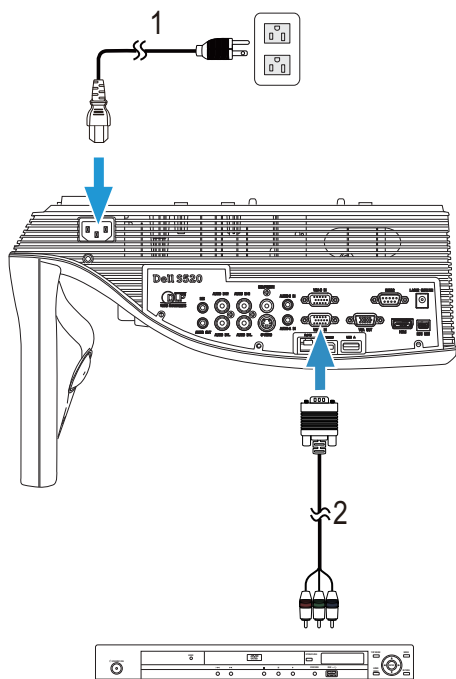

- 
- 1 Cabo de alimentação
  - 2 Cabo VGA para Vídeo Componente
- 



**NOTA:** O cabo VGA para Vídeo Componente não é enviado com seu projetor. É possível comprar o cabo VGA para Vídeo Componente (50 pés/100 pés) no website da Dell em [www.dell.com](http://www.dell.com).

## Conexão de um reprodutor de DVD usando um cabo HDMI

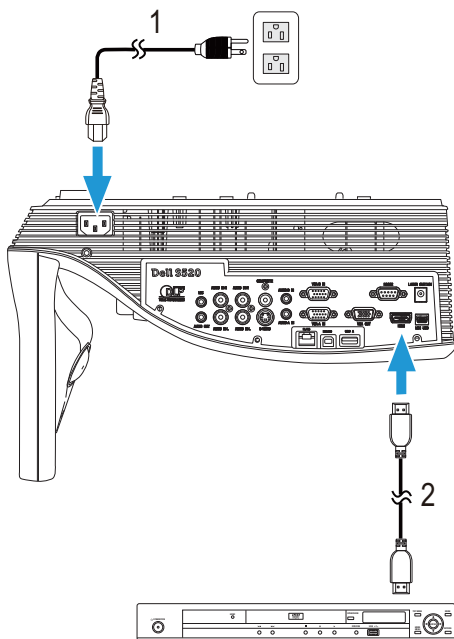

1 Cabo de alimentação

2 Cabo HDMI

**NOTA:** O cabo HDMI não é enviado com seu projetor. Você pode adquirir o cabo HDMI no website Dell em [www.dell.com](http://www.dell.com).

## Conectando a uma Área de Rede Local

Para projetar uma imagem e controlar o projetor que está conectado a uma rede através de um cabo RJ45.

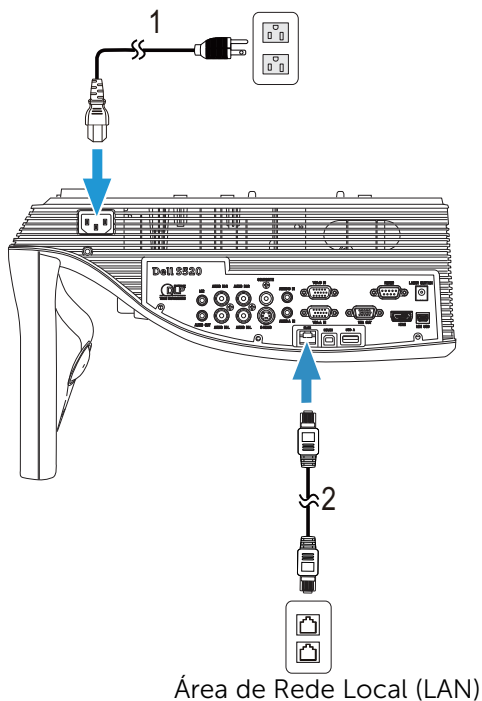

---

1 Cabo de alimentação

---

2 Cabo RJ45

---



**NOTA:** O cabo RJ45 não é enviado com seu projetor. Você pode adquirir o cabo RJ45 no website Dell em [www.dell.com](http://www.dell.com).

## Conexão com Caixa de Controle RS232 Comercial

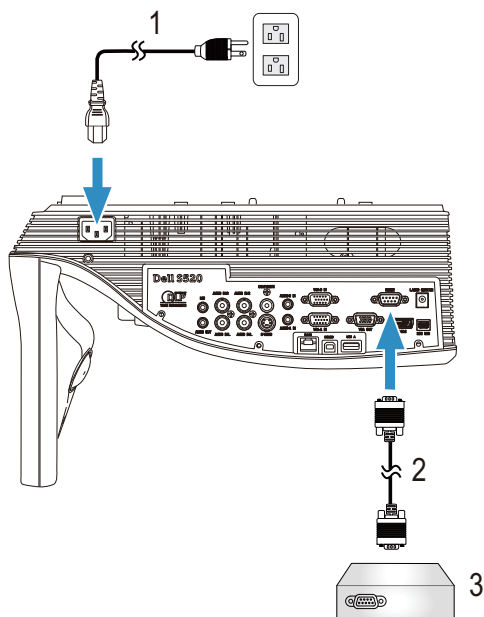

- 1 Cabo de alimentação
- 2 Cabo RS232 (9 pinos fêmea D-sub para trocar por fêmea 2-3 pinos)
- 3 Caixa de controle RS232 Comercial



**NOTA:** O RS232 (9 pinos fêmea D-sub para trocar por fêmea 2-3 pinos) cabo não é fornecido com o projetor. Consulte um técnico profissional para obter o cabo.

## Conectando com sua Cortina Laser para Interatividade

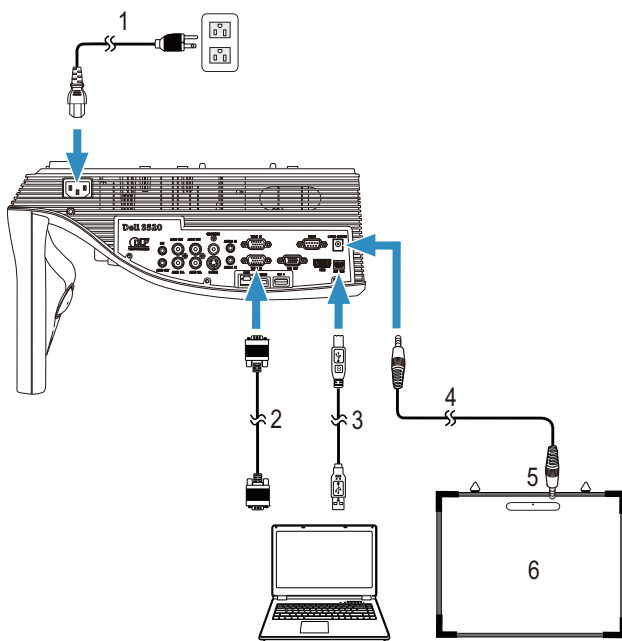

1 Cabo de alimentação

2 Cabo VGA para VGA

3 Cabo USB-A a Mini USB-B

4 Cabo DC para DC

5 Cortina laser

6 Quadro Branco



### NOTA:

1 A Cortina Laser é enviada com seu quadro branco.

2 A Cortina Laser deve ser instalada 2 cm mais alta que a borda superior da tela de projeção.

3 O nivelamento do quadro branco deve ser 2 mm ou menos.

4 Ou o cabo VGA e HDMI podem ser conectados ao computador e projetor.

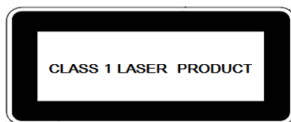

Conforme com 21 CFR 1040.10 e 1040.11 exceto para desvios referentes a Notificação Laser N. 50, datada de 24 de junho de 2007.

IEC 60825-1:2007

### **PRECAUÇÃO:**

Precauções com Laser

- Este produto é um dispositivo laser Classe 1 que está em conformidade com IEC 60825-1:2007.
- Este produto tem módulo de laser integrado. Desmontar ou modificar é muito perigoso e nunca deve ser tentado.
- Qualquer operação ou ajuste não especificamente instruído pelo guia do usuário cria o risco de exposição à radiação de laser perigosa.



# 3

## Como usar seu projetor

---

### Como ligar seu projetor



**NOTA:** Ligue o projetor antes de ligar a fonte (computador, DVD player, etc.). A luz do botão **Liga/desliga** pisca em branco até ser pressionado.

- 1 Conecte o cabo de alimentação e os cabos de sinal apropriados ao projetor. Para obter informações sobre como conectar o projetor, consulte “Como conectar o projetor” na página 9.
- 2 Pressione o botão **Liga/desliga** (consulte “Como usar o controle remoto” na página 29 para localizar o botão **Liga/desliga**).
- 3 Ligue sua fonte (computador, reproduzidor de DVD, etc.)
- 4 Conecte sua fonte ao projetor usando o cabo apropriado. Veja “Como conectar o projetor” na página 9 para instruções para conectar sua fonte ao projetor.
- 5 Por padrão, a fonte de entrada do projetor é configurada em VGA-A. Altere a fonte de entrada do projetor se necessário.
- 6 Caso haja várias origens conectadas ao projetor, pressione o botão **Source** no controle remoto ou no painel de controle para selecionar a origem desejada. Veja “Como usar o controle remoto” na página 29 para localizar o botão de **Source**.

### Como desligar seu projetor



**PRECAUÇÃO:** Desconecte o projetor da tomada depois de desligá-lo adequadamente, conforme explicado no procedimento a seguir.

- 1 Pressione o botão **Liga/desliga**. Siga a instrução exibida na tela para desligar adequadamente o projetor.



**NOTA:** A mensagem “**Press Power Button to Turn off Projector (Pressione o Botão Liga/Desliga para Desligar o Projetor)**” aparecerá na tela. A mensagem desaparecerá depois de 5 segundos ou você pode pressionar o botão **Menu** para apagá-la.

- 2 Pressione novamente o botão **Liga/desliga**. Os ventiladores de arrefecimento continuam funcionando por 120 segundos.

3 Para desligar o projetor rapidamente, pressione o botão Liga/desliga e mantenha-o pressionado por 1 segundo enquanto os ventiladores de arrefecimento do projetor ainda estiverem funcionando.



**NOTA:** Antes de voltar a ligar o projetor, espere 60 segundos para permitir que a temperatura interna estabilize.

4 Desconecte o cabo de alimentação da tomada e do projetor.

## Ajuste do Foco do Projetor

1 Gire o anel de foco até que a imagem fique nítida. O projetor focaliza distâncias que varia de 1,96 pés a 2,4 pés (0,597 m a 0,731 m).

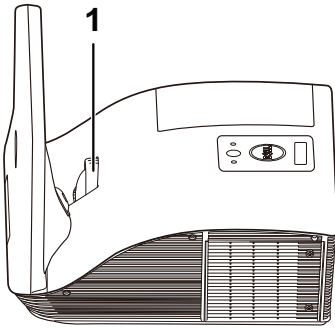

1	Anel de foco
---	--------------

## Limpeza do Espelho do Projetor

1 Desligue o projetor e desconecte o cabo de alimentação.

2 Deixe o projetor esfriar por pelo menos 30 minutos.

3 Use o bulbo soprador de ar para assoprar poeira do espelho ou limpe gentilmente o espelho com um pano de limpeza de microfibra. Não esfregue a superfície do espelho. Isto pode arranhar o espelho.



**PRECAUÇÃO:** Não borrife limpadores ou solventes diretamente no projetor.



**ALERTA:** Limpar um projetor montado na parede pode resultar em uma queda ou ferimento. Você pode remover o projetor do suporte de montagem na parede para limpar o espelho do projetor.

## Ajuste do tamanho da imagem projetada

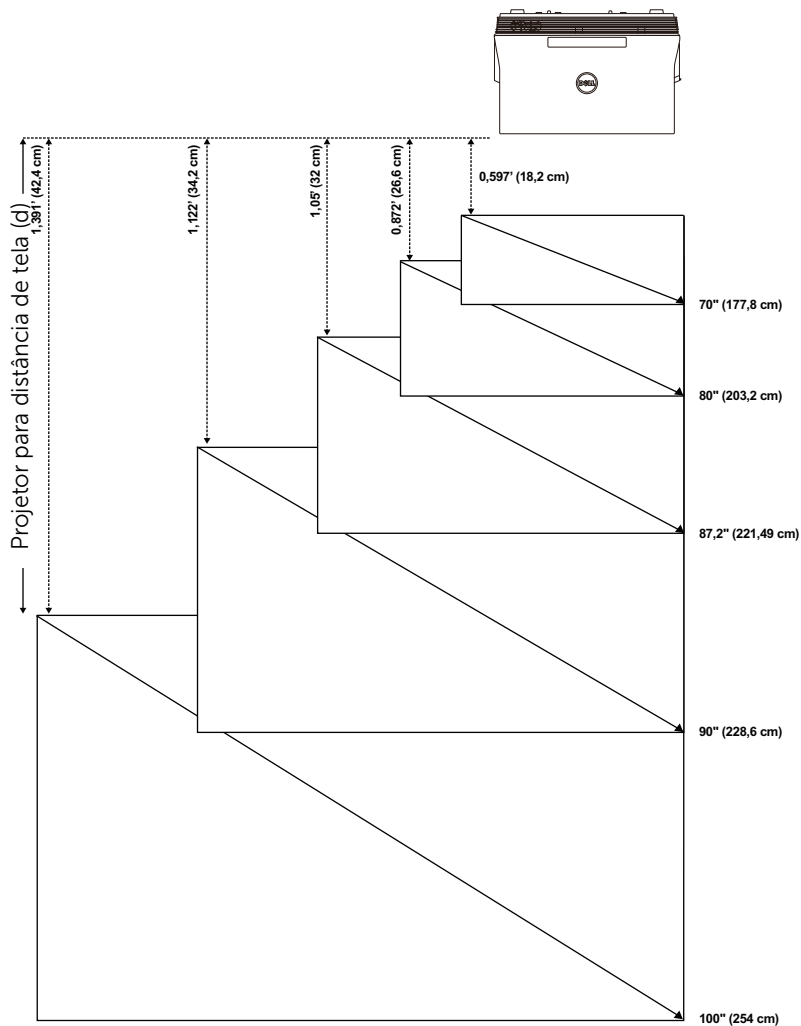

Distância de projeção (cm) [A]	Distância de projeção (cm) [B]	Tamanho da imagem			Da base do projetor ao topo da imagem (cm) [D]	Da base do projetor à base da imagem (cm) [E]
		Diagonal (polegadas/cm) [C]	Largura (cm)	Altura (cm) [H]		
51,7	18,2	70 pol./ 177,8 cm	148	92	120	28
60,1	26,6	80 pol./ 203,2 cm	172	107	139	32
65,5	32	87,2 pol./ 221,4 cm	187	117	151	34
67,7	34,2	90 pol./ 228,6 cm	193	121	156	35
75,9	42,4	100 pol./ 254 cm	217	136	175	39



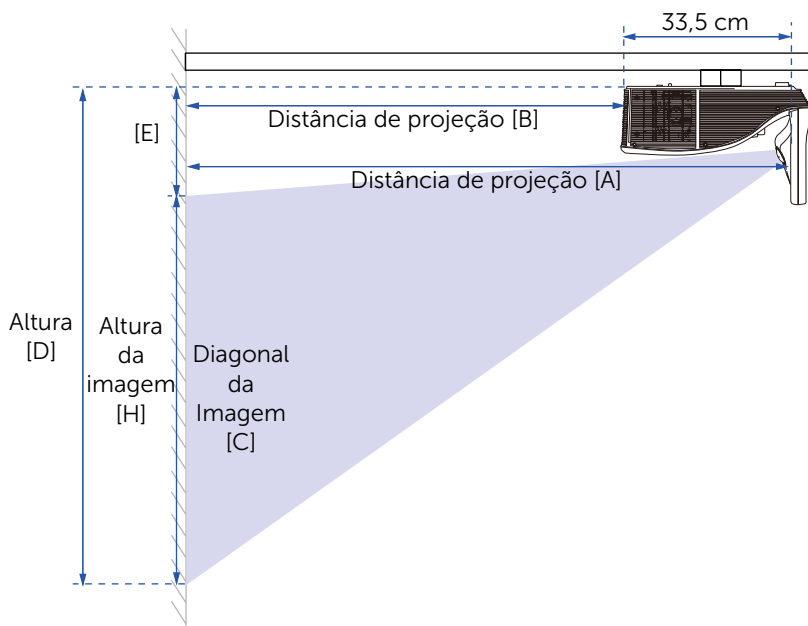

\* Esse gráfico deve ser usado pelo usuário apenas como referência.  
\* Relação de compensação: 125±5%



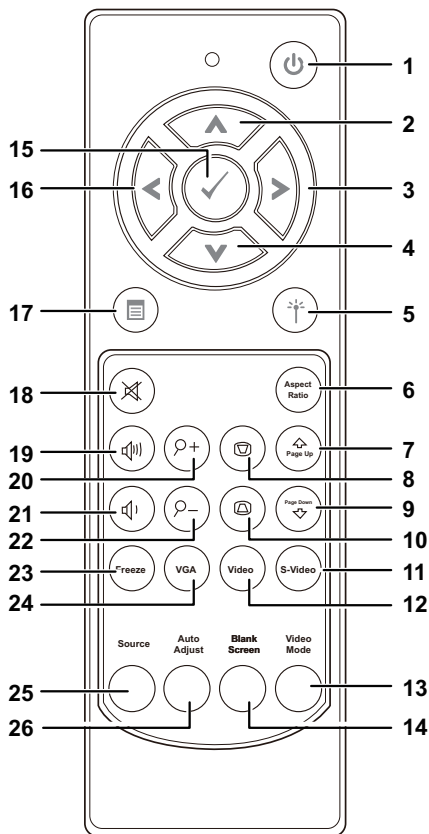







**NOTA:** A distância do espelho à parte traseira do projetor: 33,5 cm













## Como usar o controle remoto



- |   |  |   |
|---|--|---|
| 1 | Liga/desliga  | Liga ou desliga o projetor. Para obter mais informações, consulte "Como ligar seu projetor" na página 25 e "Como desligar seu projetor" na página 25. |
| 2 | Para cima     | Pressione para seleccionar os itens do Menu de Exibição em Tela (OSD).  |
| 3 | Direita       | Pressione para seleccionar os itens do Menu de Exibição em Tela (OSD).  |
| 4 | Para baixo    | Pressione para seleccionar os itens do Menu de Exibição em Tela (OSD).  |

5	Laser 	Aponte o controle remoto para a tela, pressione e segure o botão de laser para ativar o laser.
		 <b>PRECAUÇÃO:</b> Não olhe para o ponto de laser quando este estiver ligado. Evite direcionar a luz do laser para seus olhos.
6	Aspect Ratio 	Pressione para alterar a proporção de uma imagem exibida.
7	Page Up 	Pressione para voltar à página anterior.
		 <b>NOTA:</b> O cabo Mini USB deve ser conectado se você deseja utilizar o atributo Mover a Tela Para Cima.
8	Ajuste de distorção trapezoidal + 	Pressione para ajustar a distorção da imagem causada pela inclinação do projetor (-20/+20 graus).
9	Page Down 	Pressione para avançar até a próxima página.
		 <b>NOTA:</b> O cabo Mini USB deve ser conectado se você deseja utilizar o atributo Mover a Tela Para Baixo.
10	Ajuste de distorção trapezoidal - 	Pressione para ajustar a distorção da imagem causada pela inclinação do projetor (-20/+20 graus).
11	S-Vídeo 	Pressione para selecionar a fonte de S-Vídeo.
12	Video 	Pressione para selecionar a fonte de Vídeo Composto.

13	Video mode	<p>O projetor tem configurações predefinidas otimizadas para mostrar dados (apresentação de slides) ou vídeos (filmes, jogos, etc.)</p> <p>Pressione o botão Video Mode e alterne entre Presentation mode (Modo de apresentação), Bright mode (Modo de brilho), Movie mode (Modo de filme), sRGB ou Custom mode (Modo padrão).</p> <p>Se você pressionar o botão Video Mode uma vez, aparecerá o modo de exibição atual. Pressionando o botão Video Mode novamente, você alterna entre os modos.</p>
14	Blank screen	Pressione para ocultar/mostrar a imagem.
15	Entrar 	Pressione para confirmar a seleção.
16	Esquerda 	Pressione para selecionar os itens do Menu de Exibição em Tela (OSD).
17	Menu 	Pressione para ativar o OSD.
18	Mudo 	Pressione para ativar ou desativar o modo mudo do alto-falante do projetor.
19	Aumentar o volume 	Pressione para aumentar o volume.
20	Zoom + 	Pressione para aumentar a imagem.
21	Diminuir o volume 	Pressione para diminuir o volume.
22	Zoom - 	Pressione para diminuir a imagem.
23	Freeze 	Pressione para dar pausa na imagem da tela, então pressione "Freeze" novamente para descongelar a imagem.
24	VGA 	Pressione para selecionar a fonte de VGA.
25	Source	Pressione para alternar entre VGA-A e VGA-B, Vídeo Composto, S-Video, HDMI, Monitor Wireless, Monitor USB, Visualizador USB, Intel® WiDi, e fonte de Memória Interna.
26	Auto Adjust	Pressione para sincronizar o projetor com a origem de entrada. O Ajuste automático não funciona se o OSD está visível.

## Instalação das Pilhas do Controle Remoto



**NOTA:** Remova as pilhas do controle remoto quando não estiver em uso.

1 Pressione a guia para elevar a tampa do compartimento de pilhas.

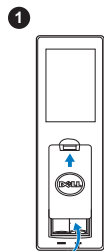

2 Verifique a polaridade (+/-) marcada nas pilhas.

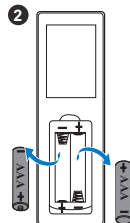

3 Insira as pilhas e alinhe sua polaridade corretamente de acordo com a marcação no compartimento de pilhas.

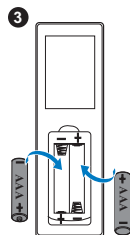

**NOTA:** Evite misturar tipos diferentes de pilhas ou usar uma pilha nova e uma velha juntas.

4 Escorregue novamente a tampa das pilhas.

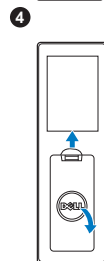



## Alcance operacional com controle remoto

Alcance operacional	
Ângulo	±40°
Distância	7 m/22,97 pés

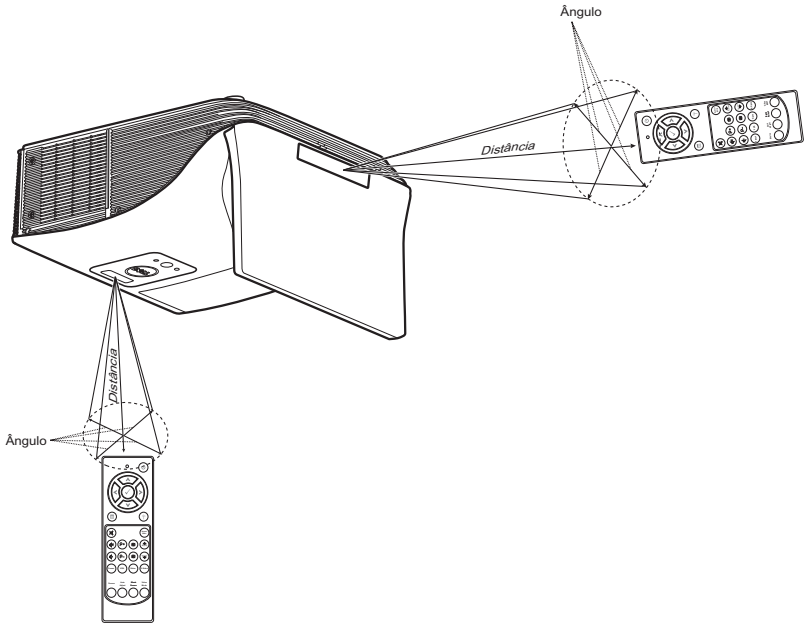

**NOTA:** A taxa operacional real pode diferir levemente a partir do diagrama. Pilhas fracas também prevenirão que o controle remoto opere apropriadamente o projetor.

## Utilização da Exibição na Tela

- O projetor apresenta uma Exibição na Tela (OSD) multilingüe que pode ser ativada com ou sem uma fonte de entrada.
- Pressione o botão Menu no controle para entrar no Menu Principal.
- Para navegar pelas guias do Menu Principal, pressione os botões ou no controle remoto.
- Para selecionar um submenu, pressione o botão ou no controle remoto.
- Para selecionar uma opção, pressione o botão ou no controle remoto. Quando um item é selecionado, sua cor muda para azul-escuro.
- Use as os botões ou no controle remoto para ajustar as configurações.
- Para voltar ao Menu Principal, pressione o botão no controle remoto.
- Para sair do OSD, pressione o botão Menu diretamente diretamente no controle remoto.

## INPUT SOURCE (FONTE DE ENTRADA)

O menu Input Source (Fonte de Entrada) permite selecionar a origem de entrada do seu projetor.

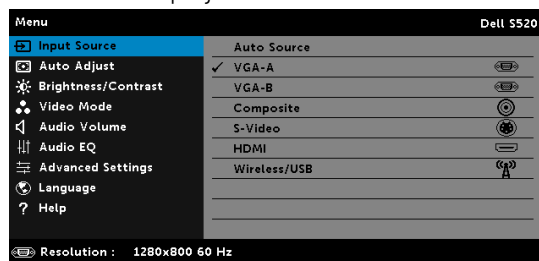

**VGA-A**—Pressione para detectar um sinal VGA-A.

**VGA-B**—Pressione para detectar um sinal VGA-B.

**COMPOSITE (COMPOSTO)**—Pressione para detectar um sinal Vídeo Composto.

**S-VIDEO**—Pressione para detectar um sinal S-Video.

**HDMI**—Pressione para detectar um sinal HDMI.

**WIRELESS/USB (SEM FIO/USB)**—Pressione para ativar o menu Input Source WIRELESS/USB (Fonte de Entrada Wireless/USB).



**NOTA:** O Wireless/USB pode ser usado após a opção “Wireless and LAN (Wireless e LAN)” for ativada.

## INPUT SOURCE WIRELESS/USB (FONTE DE ENTRADA WIRELESS/USB)

Input Source Wireless/USB (Fonte de Entrada Wireless/USB) permite-lhe ativar o Wireless Display (Visor sem Fio), o USB Display (Visor USB), o USB Viewer (Visualizador USB), Intel® WiDi e Internal Memory (Memória interna).

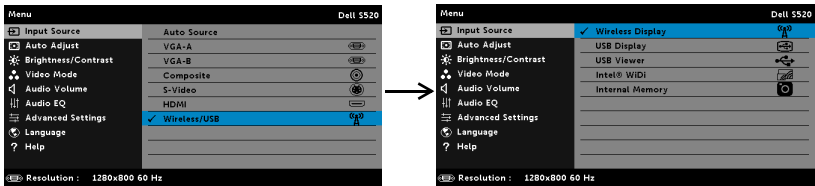

**WIRELESS DISPLAY (VISOR SEM FIO)**—Pressione  para acessar a tela de Guia Sem Fio do projetor. Ver “Wireless Guide Screen” na página 70.

**USB DISPLAY (VISOR USB)**—Permite a você exibir a tela de computador/laptop para seu projetor através do cabo USB.



**NOTA:** Se o DoUSB não puder ser exibido, consulte “Solução de problemas do projetor” na página 108.

**USB VIEWER (VISUALIZADOR USB)**—Permite-lhe reproduzir arquivos de foto, música, vídeo, e MS Word, Excel, powerpoint, PDF e do seu disco flash USB.

**INTEL® WIDI**—Pressione  para acessar a tela Intel® WiDi Guide.

**INTERNAL MEMORY (MEMÓRIA INTERNA)**—Permite-lhe reproduzir arquivos de foto, música, vídeo, e MS Word, Excel, powerpoint, PDF e da memória interna do projetor.



**NOTA:**

**STORAGE MODE (MODO DE ARMAZENAMENTO)**—Você também pode conectar o cabo USB na fonte de Memória Interna para executar cópia, exclusão, movimento e mais instruções de seu computador à memória interna do projetor e cartão SD.

Quando você conecta o projetor e o computador pelo cabo USB, uma mensagem "USB conectado" aparecerá e permitirá que você selecione DoUSB ou Storage Mode (Modo de armazenamento).

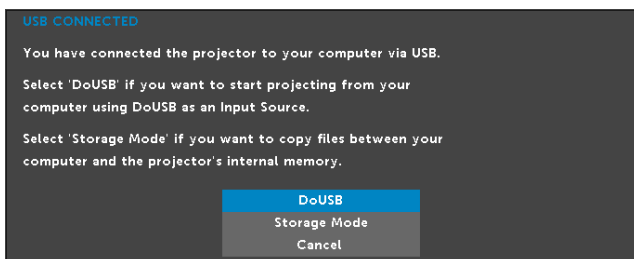

## AUTO ADJUST (AJUSTE AUTOMÁTICO)

O Auto Adjust (Ajuste Automático) ajusta automaticamente o Horizontal, Vertical, Frequência e Rastreamento do projetor em modo PC.

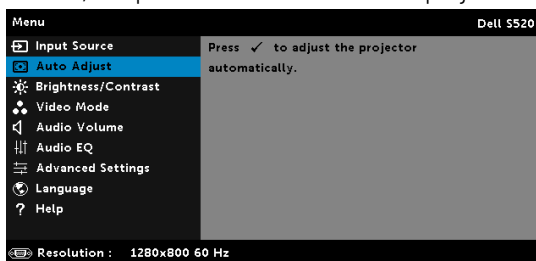

## BRIGHTNESS/CONTRAST (BRILHO/CONTRASTE)

O menu Brightness/Contrast (Brilho/Contraste) permite a você ajustar as configurações de brilho/contraste de seu projetor.

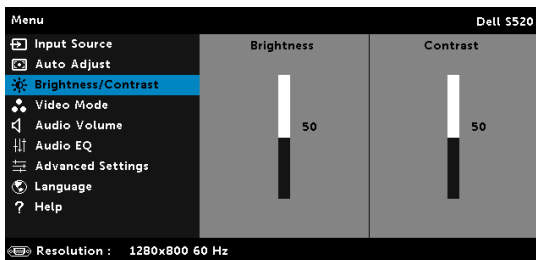

**BRIGHTNESS (BRILHO)**—Use  e  para ajustar o brilho da imagem.

**CONTRAST (CONTRASTE)**—Use  e  para ajustar o contraste da exibição.



**NOTA:** Se você ajustar as configurações de **Brightness (Brilho)** e **Contrast (Contraste)**, o projetor passará automaticamente para o Modo Custom (Personalizado).

## VIDEO MODE (MODO DE VÍDEO)

O menu Video Mode (Modo de Vídeo) permite que você otimize a imagem de exibição: **Presentation (Apresentação)**, **Bright (Brilho)**, **Movie (Filme)**, **sRGB** (fornece representação de cor mais precisa), e **Custom (Personalizado)** (ajusta suas configurações preferidas).

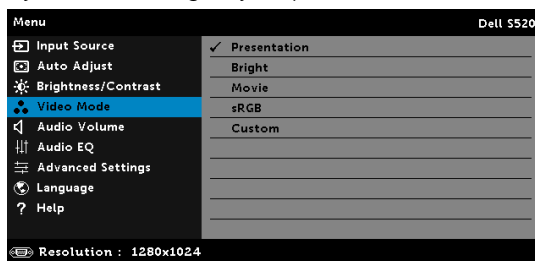

## AUDIO VOLUME (VOLUME DE ÁUDIO)

O menu de Audio Volume (Volume de Áudio) permite ajustar as definições do volume de **Audio (Áudio)**, **Microphone (Mic)**, **Master (Mestre)** do seu projetor.

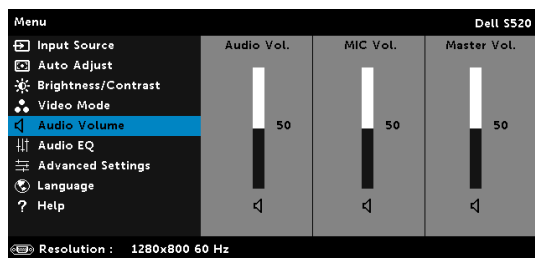

**AUDIO VOLUME (VOLUME DE ÁUDIO)**—Pressione  para aumentar o volume de áudio e  para diminuir o volume de áudio .

**MIC VOLUME (VOLUME DE MIC)**—Pressione  para aumentar o volume de microfone e  para diminuir o volume de microfone.

**Master Volume (Volume Mestre)**—Pressione  para aumentar o volume de áudio e microfone e  para diminuir o volume de áudio e microfone.

## AUDIO EQ (EQ DE ÁUDIO)

O menu Audio EQ (EQ de Áudio) permite que você ajuste o áudio para aumentar ou reduzir (atenuar) os níveis de diferentes frequências de um sinal.

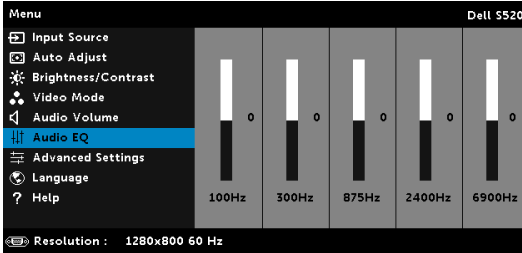

## ADVANCED SETTINGS (CONFIGURAÇÕES AVANÇADAS)

O menu Advanced Settings (Configurações Avançadas) permite que você altere as configurações para **Image (Imagem)**, **Display (Exibição)**, **Projector (Projetor)**, **LAN**, **Wireless (Sem Fio)**, **Menu**, **Power (Energia)**, **Interactive (Interativa)** e **Information (Informações)**.

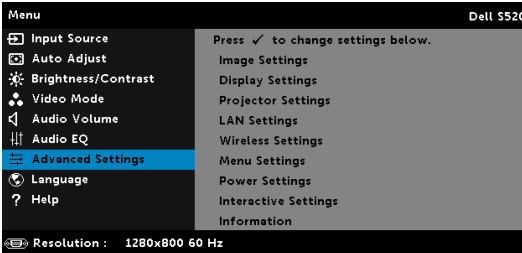

## IMAGE SETTINGS (CONFIGURAÇÕES DE IMAGEM) (EM MODO PC)—

Selecione e pressione  para ativar as configurações de imagem. O menu de configurações de imagem oferece as seguintes opções:

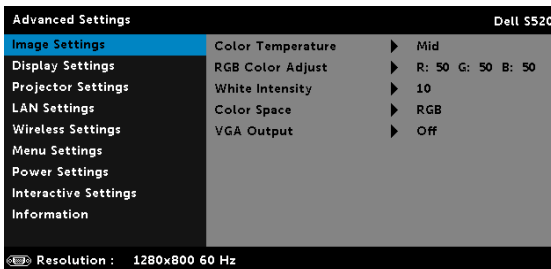

**COLOR TEMPERATURE (TEMPERATURA DA COR)**—Permite ajustar a temperatura da cor. A tela parece mais fria a temperaturas de cor mais altas, e mais quente a temperaturas de cor mais baixas. Ao ajustar os valores no menu **Color Adjust (Ajuste de cor)**, o modo Custom (Personalizado) é ativado. Os valores são salvos no Custom mode (modo Personalizado).

**RGB COLOR ADJUST (AJUSTE DE COR RGB)**—Permite ajustar manualmente as cores vermelho, verde e azul.

**WHITE INTENSITY (INTENSIDADE DE BRANCO)**—Pressione  e use  e  para exibir intensidade de branco.

**COLOR SPACE (ESPAÇO DE COR)**—Permite que você selecione o espaço de cor. As opções são: RGB, YCbCr e YPbPr.

**VGA OUTPUT (SAÍDA VGA)**—Selecione Liga ou Desliga na função saída de VGA no status de espera do projetor. O padrão é Off (desligado).

 **NOTA:** Se você ajustar as configurações de **Color Temperature (Temperatura da Cor)**, **RGB Color Adjust (Ajuste de Cor RGB)** e **White Intensity (Intensidade de Branco)**, o projetor passará automaticamente para o Modo Custom (Personalizado).

## IMAGE SETTINGS (CONFIGURAÇÕES DE IMAGEM) (EM MODO DE VÍDEO)—

Selecione e pressione  para ativar as configurações de imagem. O menu de configurações de imagem oferece as seguintes opções:

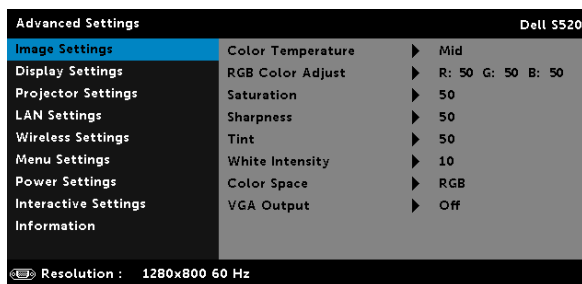

**COLOR TEMPERATURE (TEMPERATURA DA COR)**—Permite ajustar a temperatura da cor. A tela parece mais fria a temperaturas de cor mais altas, e mais quente a temperaturas de cor mais baixas. Ao ajustar os valores no menu **Color Adjust (Ajuste de cor)**, o modo Custom (Personalizado) é ativado. Os valores são salvos no Custom mode (modo Personalizado).

**RGB COLOR ADJUST (AJUSTE DE COR RGB)**—Permite ajustar manualmente as cores vermelho, verde e azul.

**SATURATION (SATURAÇÃO)**—Permite ajustar a origem de vídeo de preto e branco até cores totalmente saturadas. Pressione  para aumentar a quantidade de cor na imagem e  para diminuir a quantidade de cor na imagem.

**SHARPNESS (NITIDEZ)**—Pressione  para aumentar a nitidez e  para diminuir a nitidez.

**TINT (MATIZ)**—Pressione  para aumentar a quantidade de verde na imagem e  para diminuir a quantidade de verde na imagem.

**WHITE INTENSITY (INTENSIDADE DE BRANCO)**—Pressione  e use  e  para exibir intensidade de branco.

**COLOR SPACE (ESPAÇO DE COR)**—Permite que você selecione o espaço de cor. As opções são: RGB, YCbCr e YPbPr.

**VGA OUTPUT (SAÍDA VGA)**—Selecione Liga ou Desliga na função saída de VGA no status de espera do projetor. O padrão é Off (desligado).



## NOTA:

- 1 Se você ajustar as configurações de **Color Temperature (Temperatura da Cor)**, **RGB Color Adjust (Ajuste de Cor RGB)**, **Saturation (Saturação)**, **Sharpness (Nitidez)**, **Tint (Matiz)** e **White Intensity (Intensidade de Branco)**, o projetor passará automaticamente para o Modo Custom (Personalizado).
- 2 **Saturation (Saturação)**, **Sharpness (Nitidez)** e **Tint (Matiz)** estão disponíveis somente quando a fonte de entrada for de Composto ou S-Video.

**IMAGE SETTINGS (CONFIGURAÇÕES DE IMAGEM) (SEM FONTE DE ENTRADA)**—Selecione e pressione  para ativar as configurações de imagem. O menu de configurações de imagem oferece as seguintes opções:

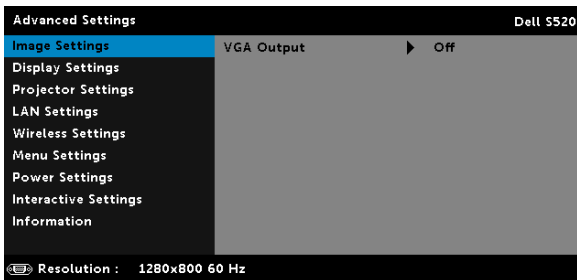





**VGA OUTPUT (SAÍDA VGA)**—Selecione Liga ou Desliga na função saída de VGA no status de espera do projetor. O padrão é Off (desligado).

## DISPLAY SETTINGS (CONFIGURAÇÕES DE VISOR) (EM MODO PC)—

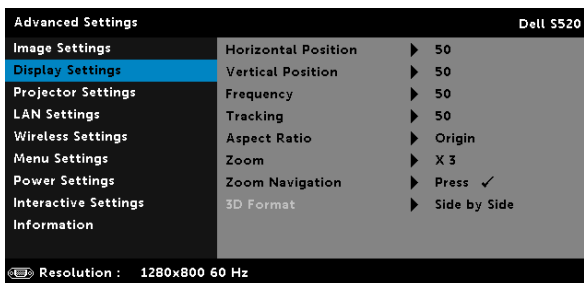
Selecione e pressione  para ativar as configurações de exibição. O menu de configurações de exibição oferece as seguintes opções:



**HORIZONTAL POSITION (POSIÇÃO HORIZONTAL)**—Pressione  para mover a imagem para a direita e  para mover a imagem para a esquerda.



**VERTICAL POSITION (POSIÇÃO VERTICAL)**—Pressione  para mover a imagem para cima e  para mover a imagem para baixo.

**FREQUENCY (FREQUÊNCIA)**—Permite alterar a frequência de clock dos dados de exibição para que coincidam com a frequência da placa gráfica do computador. Se aparecer uma onda vertical intermitente, use o controle de Frequência para minimizar as barras. Este é um ajuste primário.

**TRACKING (SINTONIA)**—Sincronize a fase do sinal de exibição com a placa gráfica. Se a imagem ficar instável ou começar a piscar, use Rastreo para corrigi-la. Este é um ajuste fino.

**ASPECT RATIO (PROPORÇÃO)**—Permite selecionar a relação de aspecto para ajustar a exibição da imagem. As opções são: Origin (Origem), 16:10 e 4:3.

- Origin (Origem) — Selecione Origin (Origem) para manter a proporção da imagem do projetor de acordo com a origem de entrada.
- 16:10 — A origem de entrada é alterada para ajustar à largura da tela para projetar uma imagem 16:10 de tela.
- 4:3 — A origem de entrada é alterada para se ajustar à tela e projeta uma imagem 4:3.



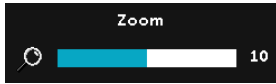

**ZOOM**—Pressione  e  para dar zoom e visualizar a imagem.

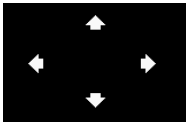

Ajuste a escala de imagem pressionando  ou  e pressione  para visualizar apenas em seu controle remoto.



**ZOOM NAVIGATION (NAVEGAÇÃO DE ZOOM)**—Pressione  para ativar o menu **Zoom Navigation (Navegação de Zoom)**.

Use     para navegar na tela projetada.

**3D FORMAT (FORMATO 3D)**—Permite a você selecionar o modo 3D. As opções são: Side By Side (Lado a Lado), Side By Side Full (Lado a Lado Cheio), Frame Sequential (Quadro Sequencial), Field Sequential (Campo Sequencial), Top/Bottom (Cima/Baixo) e Top/Bottom Full (Cima/Baixo Cheio).

**3D SYNC INVERT (INVERTER SINCRONIZAÇÃO 3D)**—Se você ver uma imagem discreta ou sobreposta ao usar óculos DLP 3D, você pode precisar executar 'Inversão' para obter a melhor combinação de sequência de imagem esquerda/direita para obter a imagem correta. (Para óculos DLP 3D)

#### **NOTA:**

- 1 Quando quiser criar uma experiência 3D, você irá precisar de alguns outros componentes, incluindo:
  - a "Active" óculos 3D com DLP Link™.
  - b Conteúdo 3D. Veja "Nota 2".
  - c 3D Player.
- 2 O suporte e taxa de atualização HDMI 1.4a 3D são conforme abaixo:
  - a Pacote de Quadro 1280X720p@50 Hz
  - b Pacote de Quadro 1280x720p@59,94/60 Hz
  - c Pacote de Quadro 1920x1080p@23,98/24 Hz
  - d Lado a Lado Meio 1920x1080i@50 Hz
  - e Lado a Lado Meio 1920x1080i@59,94/60 Hz
  - f Cima e Baixo 1280x720p@50 Hz
  - g Cima e Baixo 1280x720p@59,94/60 Hz
  - h Cima e Baixo 1920x1080p@23,98/24 Hz

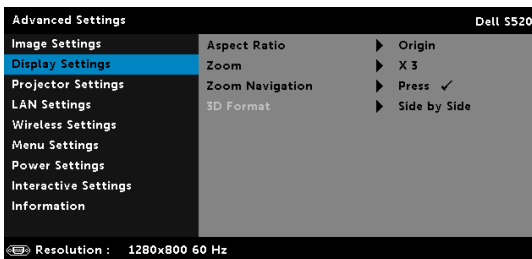

## DISPLAY SETTINGS (CONFIGURAÇÕES DE VISOR) (EM MODO DE VÍDEO)—

Selecione e pressione  para ativar as configurações de exibição. O menu de configurações de exibição oferece as seguintes opções:





**ASPECT RATIO (PROPORÇÃO)**—Permite selecionar a relação de aspecto para ajustar a exibição da imagem. As opções são: Origin (Origem), 16:10 e 4:3.

- Origin (Origem) — Selecione Origem para manter a proporção da imagem do projetor de acordo com a origem de entrada.
- 16:10 — A origem de entrada é alterada para ajustar à largura da tela para projetar uma imagem 16:10 de tela.
- 4:3 — A origem de entrada é alterada para ajustar à largura da tela para projetar uma imagem 4:3 de tela.

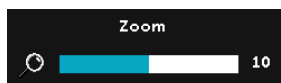



**ZOOM**—Pressione  e  para dar zoom e visualizar a imagem.

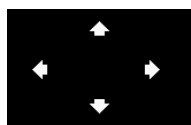

Ajuste a escala de imagem pressionando  ou  e pressione  para visualizar apenas em seu controle remoto.



**ZOOM NAVIGATION (NAVEGAÇÃO DE ZOOM)**— Pressione  para ativar o menu Navegação de Zoom.

Use     para navegar na tela projetada.

**3D FORMAT (FORMATO 3D)**—Permite a você seleccione o modo 3D. As opções são: Side By Side (Lado a Lado), Side By Side Full (Lado a Lado Cheio), Frame Sequential (Quadro Sequencial), Field Sequential (Campo Sequencial), Top/Bottom (Cima/Baixo) e Top/Bottom Full (Cima/Baixo Cheio).

**3D SYNC INVERT (INVERTER SINCRONIZAÇÃO 3D)**—Se você ver uma imagem discreta ou sobreposta ao usar óculos DLP 3D, você pode precisar executar 'Inversão' para obter a melhor combinação de sequência de imagem esquerda/direita para obter a imagem correta. (Para óculos DLP 3D)

 **NOTA:**

- 1 Quando quiser criar uma experiência 3D, você irá precisar de alguns outros componentes, incluindo:
  - a “Active” óculos 3D com DLP Link™.
  - b Conteúdo 3D. Veja “Nota 2”.
  - c 3D Player.
- 2 O suporte e taxa de atualização HDMI 1.4a 3D são conforme abaixo:
  - a Pacote de Quadro 1280X720p@50 Hz
  - b Pacote de Quadro 1280x720p@59,94/60 Hz
  - c Pacote de Quadro 1920x1080p@23,98/24 Hz
  - d Lado a Lado Meio 1920x1080i@50 Hz
  - e Lado a Lado Meio 1920x1080i@59,94/60 Hz
  - f Cima e Baixo 1280x720p@50 Hz
  - g Cima e Baixo 1280x720p@59,94/60 Hz
  - h Cima e Baixo 1920x1080p@23,98/24 Hz

**PROJECTOR SETTINGS (CONFIGURAÇÕES DO PROJETO)**—Selecione e pressione  para ativar as configurações do projetor. O menu de configurações do projetor oferece as seguintes opções:

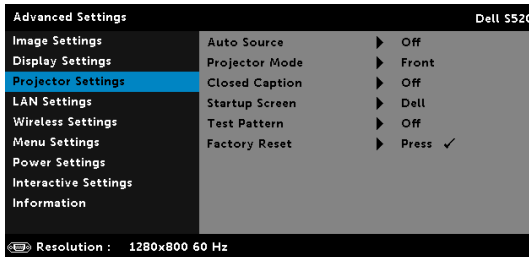

**AUTO SOURCE (ORIGEM AUTOMÁTICA)**—Selecione Off (Desligado) (o padrão) para travar o sinal de entrada atual. Se você pressionar o botão Source quando o modo Auto Source (Origem Automática) está ajustado em Off (Desligado), você pode selecionar manualmente o sinal de entrada. Selecione On (Ligar) para detectar automaticamente os sinais de entrada disponíveis. Se você pressionar o botão Source quando o projetor está ligado, este procura automaticamente a próxima entrada de sinal disponível.

**PROJECTOR MODE (MODO DO PROJETOR)**—Permite selecionar o modo do projetor, dependendo de como este está montado.

- Retroprojeção na parede — O projetor inverte e vira a imagem ao contrário. Você pode projetar por trás de uma tela translúcida usando uma projeção na parede (para projeção regular).
- Projeção frontal na parede — O projetor vira a imagem ao contrário para uma projeção na parede.

**CLOSED CAPTION (LEGENDA OCULTA)**—Selecione **On (Ligado)** para habilitar legenda oculta e ativar o menu de legenda oculta. Selecione uma opção de legenda oculta apropriada: CC1, CC2, CC3 e CC4.



**NOTA:**

- 1 A opção de closed caption é disponível apenas para NTSC.
- 2 Legenda fechada só pode ser ativado por entradas de S-Video e vídeo Composto.

**STARTUP SCREEN (TELA DE INICIALIZAÇÃO)**—O padrão é um papel de parede com a logomarca Dell. Você também pode selecionar a opção Capture Screen (Captura de Tela) para capturar a exibição de tela. A seguinte mensagem aparece na tela.

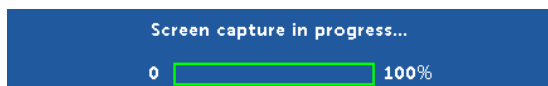

**NOTA:** Para capturar uma imagem completa, certifique-se de que o sinal de entrada que está conectado ao projetor tenha resolução de 1280 x 800.

**TEST PATTERN (PADRÃO DE TESTE)**—O Padrão de Teste é utilizado para testar foco e resolução.

Você pode habilitar ou desabilitar o **Test Pattern (Padrão de Teste)** selecionando **Off (Desligado)**, **1** ou **2**.

Test Pattern 1 (Padrão de Teste 1):

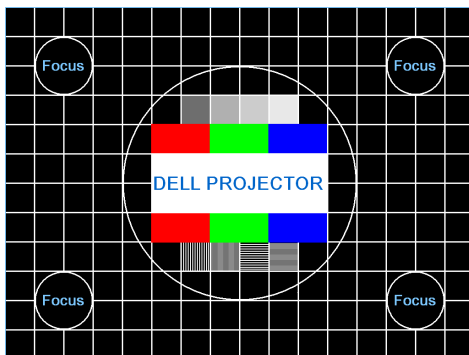

Test Pattern 2 (Padrão de Teste 2):



**FACTORY RESET (REDEFINIÇÃO DE FÁBRICA)**—Selecione Confirmar e pressione  para restaurar todas as configurações ao padrão de fábrica. A mensagem de alerta abaixo aparecerá:





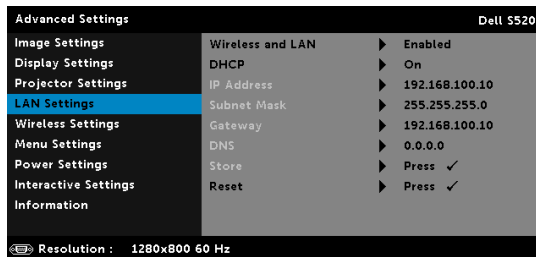

Isso inclui as configurações das fontes de computador e das fontes de vídeo.

**LAN SETTINGS (CONFIGURAÇÕES LAN)**—Selecione e pressione  para ativar as configurações LAN. O menu de configurações LAN fornece as seguintes opções:



**WIRELESS AND LAN (SEM FIO E LAN)**—Selecione **Enabled (Habilitar)** para ativar a função Wireless e LAN.

**DHCP**—Se um servidor DHCP existir em uma rede na qual o projetor está conectado, o endereço IP será adquirido automaticamente adquirido quando você selecionar DHCP On (Ligado). Se DHCP estiver Off (Desligado), fixe manualmente o Endereço IP, Máscara de Sub-Rede e Gateway. Use  e  para selecionar o número de Endereço IP, Máscara de Sub-Rede e Gateway. Tecle em enter para confirmar cada número e então use  e  para ficar a próxima imagem.

**IP ADDRESS (ENDEREÇO IP)**—Determina automática ou manualmente o endereço IP ao projetor conectado na rede.

**SUBNET MASK (MÁSCARA DE SUB-REDE)**—Configura a Máscara de Sub-Rede na conexão de rede.









**GATEWAY**—Verifica o endereço de Gateway com sua rede/administrador de sistema se você configurá-lo manualmente.

**DNS**—Verifica o endereço IP de Servidor DNS com sua rede/administrador de sistema se você configurá-lo manualmente.

**STORE (ARMAZENAMENTO)**—Pressione  para salvar as alterações feitas nas configurações de conexão de rede.



#### NOTA:

- 1 Use o botão  e  para selecionar o IP Address, Subnet Mask, Gateway, DNS e Store.
- 2 Pressione o botão  para inserir o IP Address, Subnet Mask, Gateway ou DNS para definir o valor. (A opção selecionada é marcada em azul)
  - a Use o botão  e  para selecionar a opção.
  - b Use o botão  e  para estabelecer o valor.
  - c Depois que a configuração estiver completa, pressione o botão  para sair.
- 3 Depois que **IP Address (Endereço IP)**, **Subnet Mask (Máscara de Sub-Rede)**, **Gateway** e **DNS** estiverem ajustados, selecione **Store (Armazenamento)** e pressione o botão  para armazenar as configurações.
- 4 Se selecionar **Store (Armazenamento)** sem pressionar o botão **Enter**, o sistema manterá a configuração original.

**RESET (REINICIAR)**—Pressione  para reiniciar a configuração de rede.

**WIRELESS SETTINGS (CONFIGURAÇÕES SEM FIO)**—Selecione e pressione  para ativar as configurações sem fio. O menu de configurações sem fio oferece as seguintes opções:

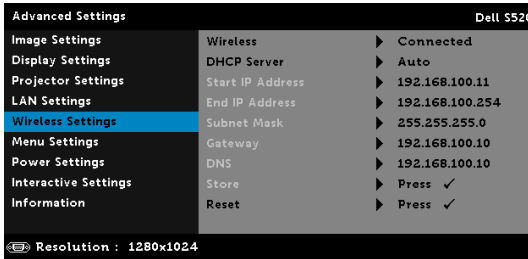

**WIRELESS (SEM FIO)**—Se a função de seu projetor sem fio está habilitada, esta opção será listada na tela como Conectada.

**DHCP SERVER (SERVIDOR DHCP)**—Permite que você habilite o servidor DHCP sem fio.

**START IP ADDRESS (ENDEREÇO IP INICIAL)**—Designa automaticamente ou manualmente o endereço IP inicial do servidor DHCP ao projetor conectado sem fio.

**END IP ADDRESS (ENDEREÇO IP FINAL)**—Designa automaticamente ou manualmente o endereço IP final do servidor DHCP ao projetor conectado sem fio.







**SUBNET MASK (MÁSCARA DE SUB-REDE)**—Configura a Máscara de Sub-Rede na conexão sem fio.

**GATEWAY**—Verifica o endereço de Gateway com sua rede/administrador de sistema se você configurá-lo manualmente.



**DNS**—Verifica o endereço IP de Servidor DNS com sua rede/administrador de sistema se você configurá-lo manualmente.

**STORE (ARMAZENAMENTO)**—Pressione  para salvar as alterações feitas nas configurações de conexão sem fio.

 **NOTA:**

- 1 Use o botão  e  para selecionar o IP Address, Subnet Mask, Gateway, DNS e Store.
- 2 Pressione o botão  para inserir o IP Address, Subnet Mask, Gateway ou DNS para definir o valor. (A opção selecionada é marcada em azul)
  - a Use o botão  e  para selecionar a opção.
  - b Use o botão  e  para estabelecer o valor.



- c Depois que a configuração estiver completa, pressione o botão  para sair.
- 3 Depois que **IP Address (Endereço IP)**, **Subnet Mask (Máscara de Sub-Rede)**, **Gateway** e **DNS** estiverem ajustados, selecione **Store (Armazenamento)** e pressione o botão  para armazenar as configurações.
- 4 Se selecionar **Store (Armazenamento)** sem pressionar o botão **Enter**, o sistema manterá a configuração original.

**RESET (REINICIAR)**—Pressione  para redefinir a configuração wireless.

**MENU SETTINGS (CONFIGURAÇÃO DO MENU)**—Selecione e pressione  para ativar as configurações de menu. As configurações de menu consistem das seguintes opções:

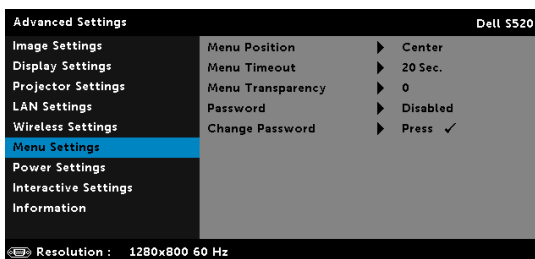

**MENU POSITION (POSIÇÃO DO MENU)**—Permite alterar a posição do menu OSD na tela.

**MENU TIMEOUT (TEMPO LIMITE DO MENU)**—Permite ajustar o tempo para Tempo Limite de OSD. Como padrão, o OSD desaparecer depois de 20 segundos de inatividade.

**MENU TRANSPARENCY (TRANSPARÊNCIA DO MENU)**—Selecione para alterar o nível de transparência do fundo do OSD.

**PASSWORD (SENHA)**—Quando a Proteção por Senha está habilitada, a tela Proteção por Senha, solicitando que seja inserida uma senha, será exibida quando o plugue for conectado à tomada elétrica e o projetor for ligado. Por padrão, essa função está desabilitada. Você pode habilitar este recurso selecionando **Enabled (Habilitar)**. Se a senha já foi fixada, digite primeiramente a senha e selecione a função. Este recurso de segurança por senha será ativado da próxima vez que o projetor for ligado. Se você ativar este recurso, o projetor pedirá que você insira a senha depois de ligá-lo:

- 1 Na primeira vez em que for solicitada a senha:

- a Vá até **Menu Settings (Configuração do Menu)**, pressione  e então selecione **Password (Senha)** para habilitar as configurações de senha.

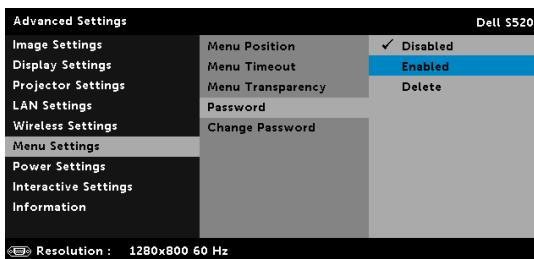

- b Habilitar a função de Senha fará que uma tela diferente se abra. Digite um número de 4 dígitos na tela e pressione .

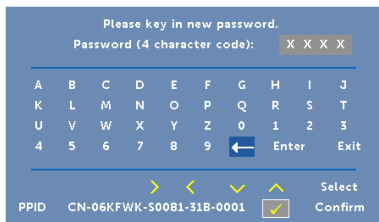

- c Para confirmar, insira a senha novamente.
- d Se a verificação da senha for bem-sucedida, você poderá retomar o acesso às funções e aos utilitários do projetor.
- 2 Se tiver inserido uma senha errada, você terá ainda mais duas chances. Após a terceira tentativa inválida, o projetor será desligado automaticamente.



**NOTA:** Se esquecer sua senha, entre em contato com a DELL ou uma assistência técnica qualificada.

- 3 Para desabilitar a função de senha, selecione **Disabled (Desabilitado)** para desabilitar a função.
- 4 Para apagar a senha, selecione a opção **Delete (Excluir)**.

**CHANGE PASSWORD (ALTERAR SENHA)**— Digite a senha original. Então, insira a nova senha e confirme a nova senha novamente.

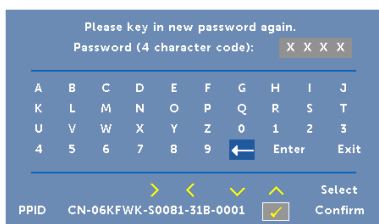
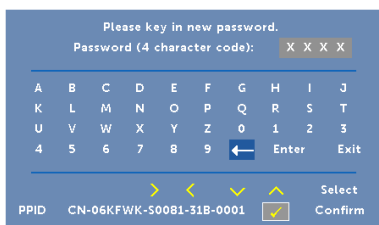
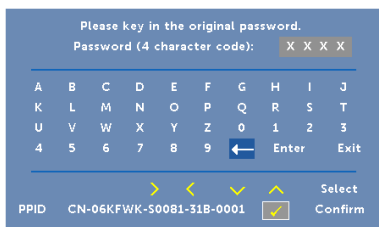

**POWER SETTINGS (CONFIGURAÇÕES DE ENERGIA)**— Selecione e pressione  para ativar as configurações de energia. O menu de configurações de energia oferece as seguintes opções:

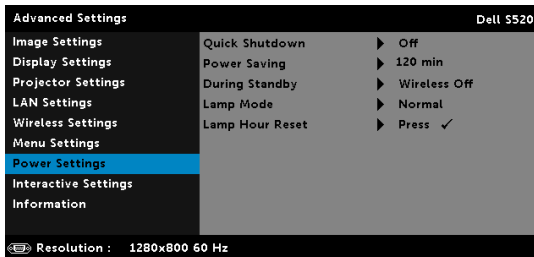

**QUICK SHUTDOWN (DESLIGAMENTO RÁPIDO)**—Selecione On (Ligar) para desligar o projetor com um único toque no botão Liga/desliga. Esta função permite que o projetor se desligue rapidamente com uma velocidade mais alta do ventilador. Espera-se um ruído acústico mais alta durante o desligamento rápido.



**NOTA:** Antes de voltar a ligar o projetor, espere 60 segundos para permitir que a temperatura interna estabilize. O projetor levará um longo tempo para ligar se você tentar ligar imediatamente. Seus ventiladores de resfriamento funcionarão em velocidade total por cerca de 30 segundos para estabilizar a temperatura interna.

**POWER SAVING (ECONOMIA DE ENERGIA)**—Por padrão, o projetor é configurado para entrar em economia de energia depois de 120 minutos sem atividade. Uma mensagem de alerta aparece na tela exibindo um corte de 60 segundos antes de alternar o modo de economia de energia. Pressione qualquer botão durante o período de corte para parar o modo de economia de energia.

Você pode também fixar um período de atraso diferente para a entrada no modo de economia de energia. O período de retardo é o tempo que você deseja que o projetor aguarde sem um sinal de entrada.

Se um sinal de entrada não é detectado dentro do período de retardo, o projetor desliga automaticamente. Para ligar o projetor, pressione o botão Liga/Desliga.

**DURING STANDBY (DURANTE MODO DE ESPERA)**—Selecione Wireless Ligado ou Desligado para definir o módulo de Wireless/LAN em ligado/desligado enquanto o projetor estiver no estado de espera (o padrão é Wireless Desligado).

**LAMP MODE (MODO DE LÂMPADA)**—Permite-lhe selecionar modo Normal, ECO, Dinâmico, ou de Redução extrema.

O Modo Normal opera com nível de energia total. O Modo Econômico opera a níveis de potência mais baixa pode prolongar a vida útil da lâmpada, tornar o funcionamento mais silencioso, e reduzir a saída de luminância na tela.

**DYNAMIC (DINÂMICO)**—Selecione e pressione  para ativar recurso dinâmico.

**EXTREME DIMMING (DIMINUIÇÃO EXTREMA)**—Selecione e pressione  para ativar recurso de Redução extrema.

**LAMP HOUR RESET (REINICIAR TEMPO DA LÂMPADA)**—Pressione  e selecione a opção Confirmar para reiniciar a hora da lâmpada.

**INTERACTIVE SETTINGS (CONFIGURAÇÕES INTERATIVAS)**—Selecione e pressione  para ativar as configurações Interativas. O menu de configurações Interativas oferece as seguintes opções:

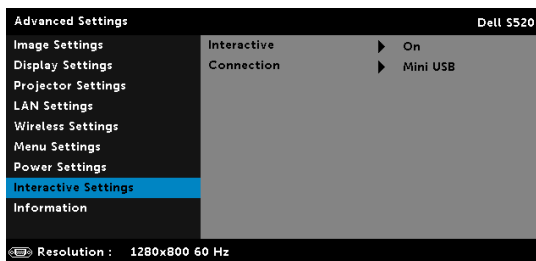

**INTERACTIVE (INTERATIVO)**—Selecione **On (Ligado)** (padrão) para ativar a energia DC.

**CONNECTION (CONEXÃO)**—Permite que você determine a seleção do conector de toque de laser como **Mini USB** ou **Wireless/LAN (Sem Fio/LAN)**.

**INFORMATION (INFORMAÇÃO)**—O menu de informações exibe as configurações atuais do projetor S520.

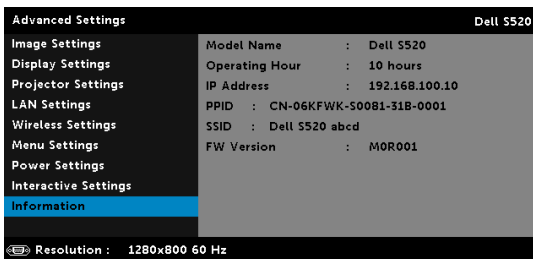

## LANGUAGE (IDIOMA)

Permite que você altere o idioma da OSD. Pressione  para ativar o menu Idioma.



## HELP (AJUDA)

Se você encontrar problemas com seu projetor, você pode acessar o menu ajuda para solução de problemas.

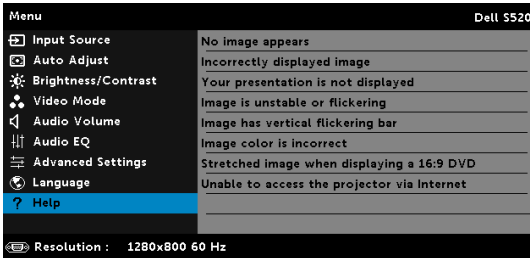

## Introdução Multimídia

Formato multimídia suportado:

### Formato de foto

Tipo de imagem (nome da ext)	Sub Tipo	Tipo de codificação	Pixels máx
GIF			8000 x 8000
PNG			8000 x 8000
BMP			8000 x 8000
JPEG/JPG	Linha de Base	YUV420	8000 x 8000
		YUV422	
		YUV440	
		YUV444	
	Progressivo	YUV420	8000 x 8000
		YUV422	
		YUV440	
		YUV444	

### Formato de Vídeo

Formato de arquivo	Resolução Máx.	Taxa de Bits Máx. (bps)	Exibição Máx.	Formato de áudio
Motion JPEG	1920 x 1080, 30fps	até 20 Mbps	1080p, 60 Hz	LPCM
AVI	1920 x 1080, 30fps	até 20 Mbps	1080p, 60 Hz	MPEG-1 Layer 3
MPEG-4	1920 x 1080, 30fps	até 20 Mbps	1080p, 60 Hz	
MOV	1920 x 1080, 30fps	até 20 Mbps	1080p, 60 Hz	
ASF	1920 x 1080, 30fps	até 20 Mbps	1080p, 60 Hz	
MKV	1920 x 1080, 30fps	até 20 Mbps	1080p, 60 Hz	
WMV	1920 x 1080, 30fps	até 20 Mbps	1080p, 60 Hz	WMA

## Formato de Música

<b>Tipo de música (nome da ext)</b>	<b>Taxa de Amostragem Máx. (KHz)</b>	<b>Taxa de Bits Máx. (Kbps)</b>
LPCM	48 KHz	320 Kbps
MPEG-1 Layer 3	48 KHz	320 Kbps
WMA	48 KHz	320 Kbps
WAV	48 KHz	320 Kbps
OGG	48 KHz	320 Kbps



## Como configurar o tipo de arquivo para multimídia com USB

 **NOTA:** Um disco flash USB deve estar plugado no projetor se você deseja usar a função USB multimídia.

Siga estes passos para reproduzir arquivos de foto, vídeo, ou música em seu projetor:

- 1 Conecte o cabo de alimentação, ligue o projetor e pressione o botão Liga/desliga.

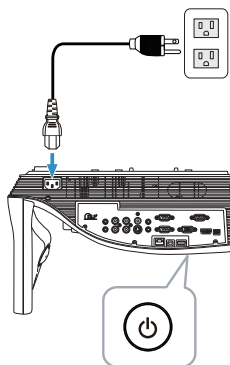

- 2 Plugue um **disco flash USB** a seu projetor.

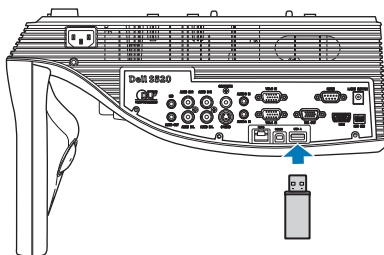

- 3 Pressione o botão **Menu** no controle remoto.

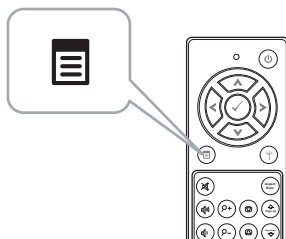

- 4 Acesse o menu **Input Source (Fonte de entrada)**, selecione **Wireless/USB (Sem Fio/USB)** e então selecione **USB Viewer (Visualizador USB)** no sub-menu.

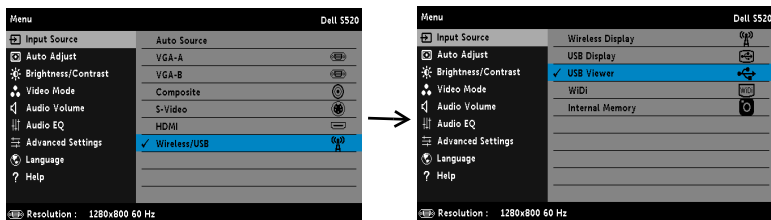

A **USB Screen (Tela USB)** exibida abaixo aparecerá:

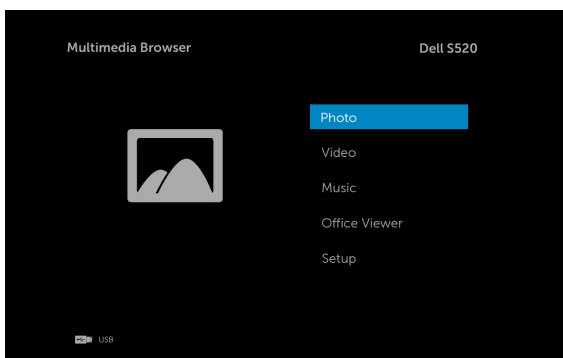

- 5 Selecione os arquivos multimídia: **Photo (Foto)**, **Video (Vídeo)**, **Music (Música)** ou **Office Viewer (Visualizador do Office)** e então pressione o  para começar a reprodução. Ou selecione a opção **Setup (Configuração)** para alterar as configurações multimídia. Consulte "Configuração multimídia" na página 62.

## Como configurar o tipo de arquivo para multimídia com a Memória Interna

Siga estes passos para reproduzir arquivos de foto, vídeo, ou música em seu projetor:

- 1 Conecte o cabo de alimentação, ligue o projetor e pressione o botão Liga/desliga.

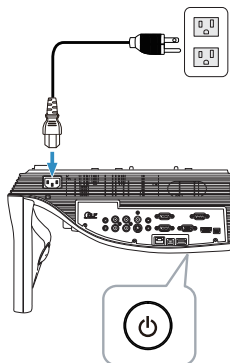

- 2 Pressione o botão **Menu** no controle remoto.

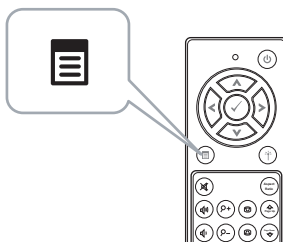

- 3 Acesse o menu **Input Source (Fonte de entrada)**, selecione **Wireless/USB (Sem Fio/USB)** e então selecione **Internal Memory (Memória interna)** no sub-menu.

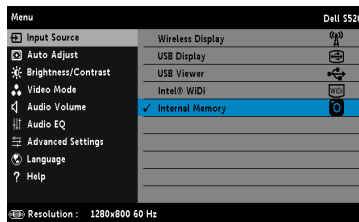
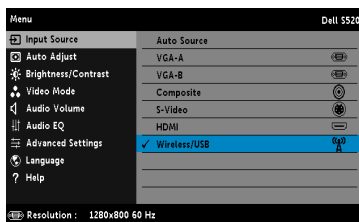

A **Internal Memory Screen (Tela memória interna)** exibida abaixo aparecerá:

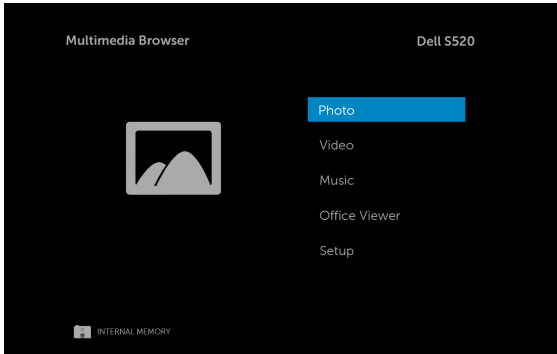

- 4 Selecione os arquivos multimídia: **Photo (Foto)**, **Video (Vídeo)**, **Music (Música)** ou **Office Viewer (Visualizador do Office)** e então pressione o  para começar a reprodução. Ou selecione a opção **Setup (Configuração)** para alterar as configurações multimídia. Consulte “Configuração multimídia” na página 62.





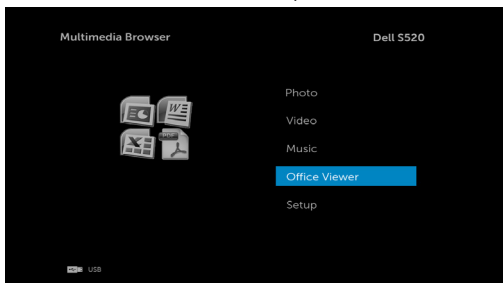

## Office Viewer para USB e Memória Interna

O recurso Office Viewer oferece a você o uso de arquivos MS Excel, MS Word, MS PowerPoint, e arquivos PDF.



### Introdução dos Botões

Use os botões acima, abaixo, esquerdo e direito para navegar e o botão  no controle remoto para selecionar.

Botão	Para cima 	Para baixo 	Esquerda 	Direita 	Enter 	Menu 
	Nenhuma função	Nenhuma função	Página anterior	Próxima página	Nenhuma função	Voltar para o menu anterior

## Configuração multimídia para USB e Memória interna

O menu de configuração multimídia permite que você altere as configurações para foto, vídeo, e música.



**NOTA:** O menu de configuração multimídia e grupo são os mesmos para USB e Memória interna.

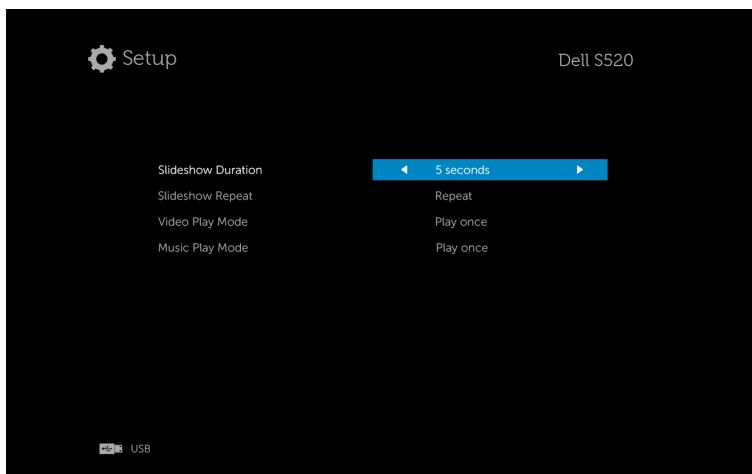

### SLIDESHOW DURATION (DURAÇÃO DA APRESENTAÇÃO DE SLIDES)—

Pressione ◀ ou ▶ para selecionar o intervalo de exibição da apresentação de slides. A imagem será automaticamente alternada para a próxima foto após o intervalo. As opções são: 5 seconds (5 segundos), 10 seconds (10 segundos), 30 seconds (30 segundos) e 1 minute (1 minuto).

**SLIDESHOW REPEAT (REPETIR SLIDESHOW)**—Pressione ◀ ou ▶ para selecionar repetir apresentação de slides como Repetir ou Não Repetir.

**VIDEO PLAY MODE (MODO DE REPRODUÇÃO DE FILME)**—Pressione ◀ ou ▶ para selecionar modo de reprodução de filme. As opções são: **Play once (Reproduzir uma vez)**, **Repeat item (Repetir item)**, **Repeat folder (Repetir pasta)** e **Shuffle (Ordem Aleatória)**.

**MUSIC PLAY MODE (MODO DE REPRODUÇÃO DE MÚSICA)**—Pressione ◀ ou ▶ para selecionar modo de reprodução de filme. As opções são: **Play once (Reproduzir uma vez)**, **Repeat item (Repetir item)**, **Repeat folder (Repetir pasta)** e **Shuffle (Ordem Aleatória)**.

## instalação do Monitor Sem Fio Intel® (WiDi)



**NOTA:** Seu computador deve possuir as seguintes requerimentos de sistema do Intel® Wireless Display (Monitor sem Fio):

Componente do Sistema	Requerimento
Processador	<p>UM dos seguintes processadores móveis:</p> <p><b>Processador Intel® Core™ 3ª geração:</b> todos os processadores móveis</p> <p><b>Processador Intel® Core™ i7 3ª geração:</b> 640M; 660LM; 640LM; 620LM; 620M; 610E; 690UM; 680UM; 660UM; 640UM; 620UM; 660UE; 3610QM; 3770T; 3820QM; 3840QM; 2710QE; 2820QM; 2720QM; 2635QM; 2630QM; 2657M; 2649M; 2629M; 2620M; 2617M; 2540M; 2520M; 2510E; 2640LM; 2620LM; 2630UM; 2610UM; 2530UM; 2920XM</p> <p><b>Processadores Intel® Core™ i5 3ª geração:</b> 580M; 560M; 540M; 520M; 480M; 460M; 450M; 430M; 580UM; 560UM; 540UM; 520UM; 470UM; 430UM; 2540M; 2520M; 2410M; 2537M; 2430M; 2435M, 2450M; 2467M</p> <p><b>Processadores Intel® Core™ i3 3ª geração:</b> 390M; 380M; 370M; 350M; 330M; 330E; 3110M; 3120M; 3240; 3240T; 3217U; 3225; 3229Y; 3220; 3220T; 2310E; 2310M; 2312M; 2328M; 2330E; 2330M; 2340UE; 2348M; 2350M; 2357M; 2365M; 2367M; 2370M; 2377M</p>
Gráficos	Placa gráfica Intel® HD

Wireless (Sem Fio)	<p>UMA das seguintes:</p> <p>Intel® Centrino® Wireless-N 1000, 1030, 2200, ou 2230</p> <p>Intel® Centrino® Wireless-N 2200 para Desktop</p> <p>Intel® Centrino® Advanced-N 6200, 6205, 6230, ou 6235</p> <p>Intel® Centrino® Advanced-N 6205 para Desktop</p> <p>Intel® Centrino® Wireless-N + WiMAX 6150</p> <p>Intel® Centrino® Advanced-N + WiMAX 6250</p> <p>Intel® Centrino® Ultimate-N 6300</p>
Software	<p>Intel® My Wi-Fi Technology (Intel® MWT) e Monitor Sem Fio Intel® devem ser instalados e habilitados.</p>
Sistema Operacional	<p>Windows 7 (64-bit), Home Premium, Ultimate ou Professional</p> <p>Windows 7 (32-bit), Home Premium, Ultimate, Professional ou Basic</p> <p>Windows 8 (32-bit ou 64-bit)</p>

Para mais informações, ver o website Intel® WiDi em: [www.intel.com/go/widi](http://www.intel.com/go/widi).



## habilitar Intel® WiDi no Projetor

- 1 Conecte o cabo de energia e pressione o botão Liga/desliga.

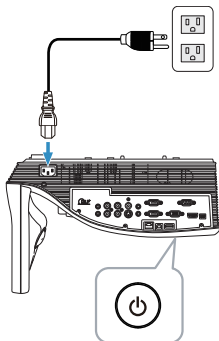

- 2 Pressione o botão **Menu** no controle remoto.

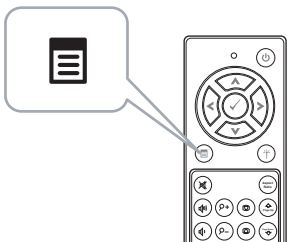

**NOTA:** Use os botões , , e para navegar e selecionar.

- 3 Acesse o menu **Input Source (Fonte de entrada)** , selecione **Wireless/USB (Sem Fio/USB)** e então selecione **Intel® WiDi** no sub-menu.

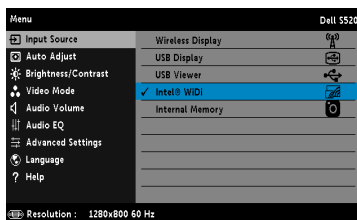
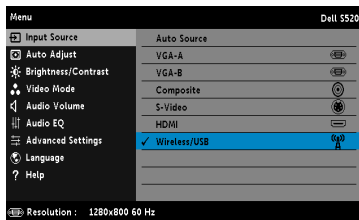

A Tela de Guia Intel® WiDi abaixo aparecerá:

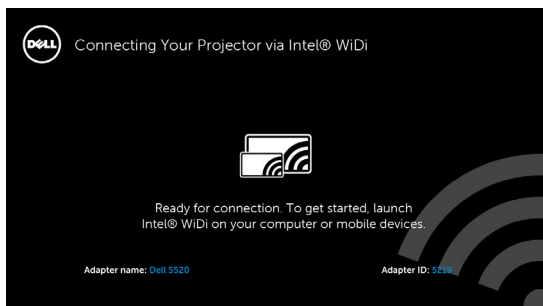

- 4 Anote o **ADAPTER NAME (NOME DO ADAPTADOR)** e **PIN CODE (CÓDIGO PIN)**. Você precisará destas informações para fazer o login mais tarde.

### Inicie o Intel® WiDi em Seu Computador

- 5 Digite WiDi em sua barra de pesquisa do Windows. Se seu computador tiver Intel® WiDi integrado, você verá o aplicativo "Intel® WiDi" em seus resultados de pesquisa.
- 6 Conecte seu computador ao Dell S520.

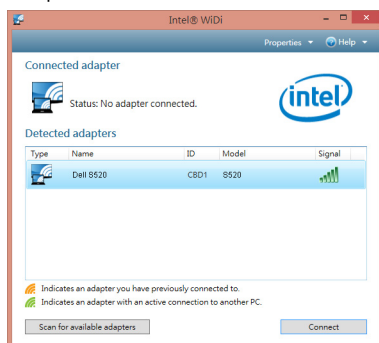

## Login (Registro)

Login com o Código PIN fornecido no Passo 4 da Intel® Wireless Display (WiDi), então clique em OK.

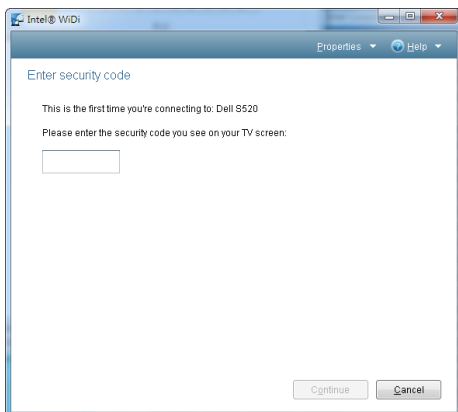

## Instalação do Monitor Wireless ou Monitor de LAN



**NOTA:** Seu computador deve possuir as seguintes requerimentos mínimos de sistema:

Sistema Operacional:

- Windows  
Microsoft Windows XP Home ou Professional Service pack 2 (recomendado 32 bits), Windows Vista 32-bit, e Windows 7 Home ou Professional 32-bit ou 64-bit, Windows 8 32-bit ou 64-bit
- MAC  
MacBook e superior, MacOS 10.5 e superior

Hardware Mínimo:

- a** Intel Dual Core 1,4 MHz ou superior
- b** 256 MB de RAM requerido, 512 MB ou mais recomendado
- c** 10 MB de espaço livre em disco rígido
- d** Placa de vídeo nViDIA ou ATI com 64 MB VRAM ou superior
- e** Adaptador de Ethernet (10 / 100 bps) para uma conexão de Ethernet
- f** Um adaptador de suporte WLAN para uma conexão WLAN (qualquer dispositivo compatível NDIS 802.11b, 802.11g ou 802.11n Wi-Fi)

Navegador de Internet

Microsoft Internet Explorer 6.0 ou 7.0 (recomendado) ou 8.0, Firefox 2.0, Safari 3.0 e mais recente

## Habilite Wireless ou LAN no projetor

- 1 Conecte o cabo de energia e pressione o botão Liga/desliga.

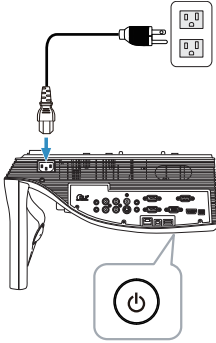

- 2 Pressione o botão **Menu** no controle remoto.

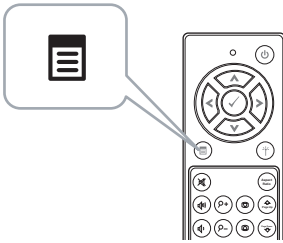

**NOTA:** Use os botões , , e para navegar e para selecionar.

- 3 Acesse o menu **Input Source (Fonte de entrada)**, selecione **Wireless/USB (Sem Fio/USB)** e então selecione **Wireless Display (Visor Sem Fio)** no sub-menu.

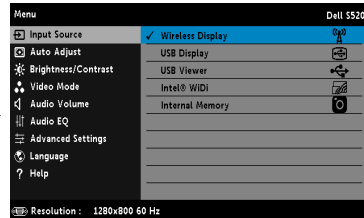
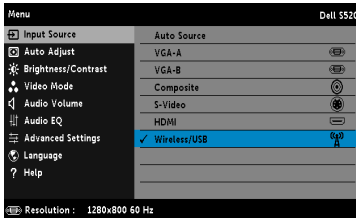

A **Wireless Guide Screen (Tela de Guia Sem Fio)** abaixo aparecerá:

**Dell** Connecting Your Projector via WiFi

For First-time Connection

1. Connect your computer to the projector's wireless network (SSID):  
**Dell S520 abcd**
2. Open web browser and enter the IP Address into your browser's address bar:  
**192.168.100.10**
3. Click on 'Download' and run the installation program

Launch Projector Connection Manager to start projection

Access Code **2328**

**4** tome nota da **Rede Wireless (SSID), Endereço de IP, e Access Code (Código de Acesso)**. Você precisará destas informações para se registrar depois.

**Instale o Gerente de Conexão do Projetor Dell em Seu Computador**

**5** Conecte seu computador à rede sem fio **Dell S520 abcd**.

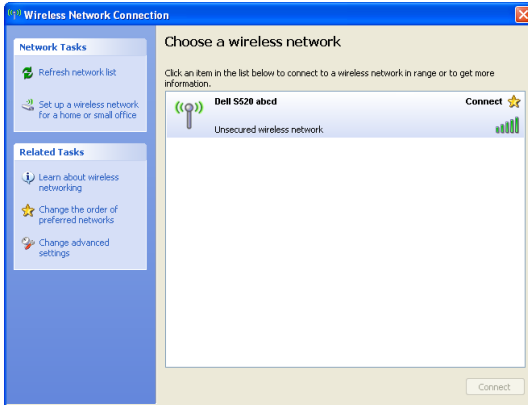



**NOTA:**

- Seu computador deve possuir função de rede sem fio para detectar a conexão.
- Quando você conecta-se à rede sem fio Dell S520 abcd, você perderá a conectividade sem fio com outras redes sem fio.



**NOTA:** Lembre-se de desligar todos os proxies. (Em Microsoft® Windows Vista: Clique em **Painel de Controle** → **Opções da Internet** → **Conexões** → **Configurações da LAN**)

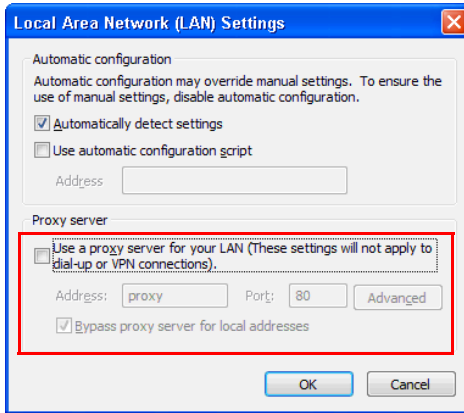

- 6 Abra seu navegador de internet. Você será direcionado automaticamente para a web page **S520 Web Management (Gerenciamento Web S520)**.



**NOTA:** Se a página web não carregar automaticamente, insira o endereço IP (o endereço IP padrão é 192.168.100.10) notado na tela do projetor na barra de endereço do navegador.



- 7 A página S520 Web Management (Gerenciamento Web S520) abrirá. Para o primeiro uso, clique em **Download**.

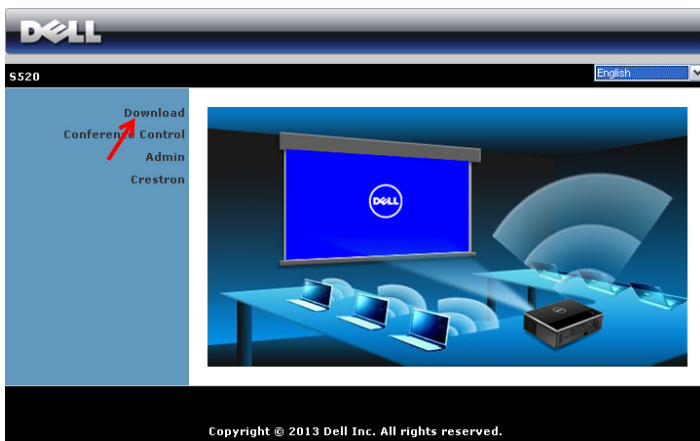

- 8 Seleccione o sistema operacional apropriado, e então clique em **Download**.

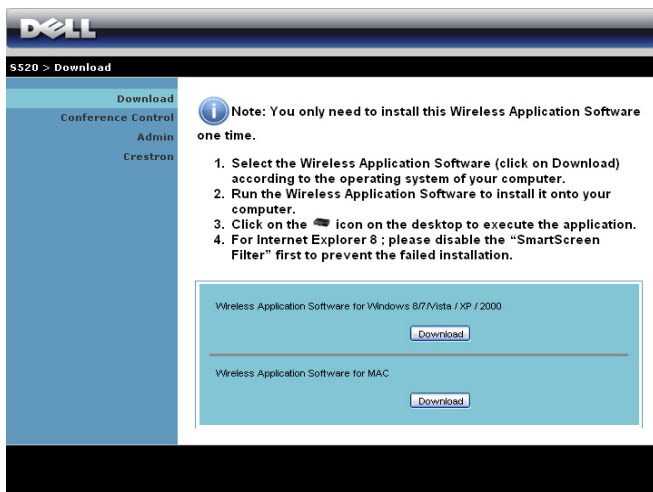



- 9 Clique em **Run (Executar)** para proceder com a instalação única do software.



**NOTA:** Você pode optar por salvar o arquivo e instalá-lo mais tarde.

Para fazer isto, clique em **Save (Salvar)**.

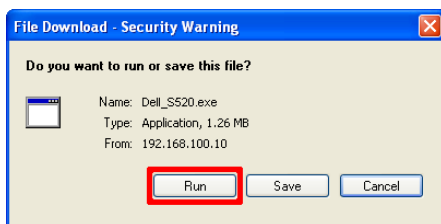

**NOTA:** A função de projeção de áudio precisa da instalação de driver extra apenas no Windows XP. Se o seu computador não tem o driver instalado, uma mensagem pop-up aparecerá na tela pedindo para que você instale o driver necessário. Você pode baixar o **“Audio Projection Driver”** a partir do site de suporte da Dell em [dell.com/support](http://dell.com/support)



**NOTA:** Se não conseguir instalar o aplicativo devido aos direitos inadequados no computador, entre em contato com seu administrador de rede.

- 10 O software de instalação será iniciado. Siga as instruções na tela para completar a configuração.





**NOTA:** Para monitor de LAN, conecte o cabo de LAN ao projetor e ao computador.

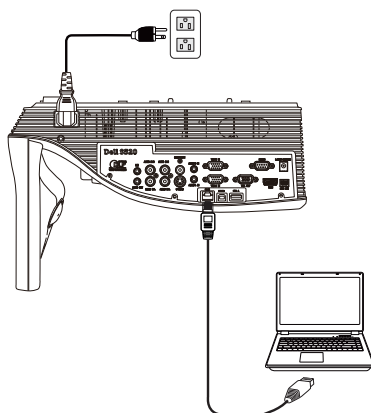

## Inicie o Gerente de Conexão do Projetor Dell (para Monitor Wireless)

Quando a instalação estiver concluída, o programa será iniciado e procura automaticamente. Se o programa não iniciar automaticamente, você pode dar um duplo clique no ícone  no desktop para iniciar o aplicativo.

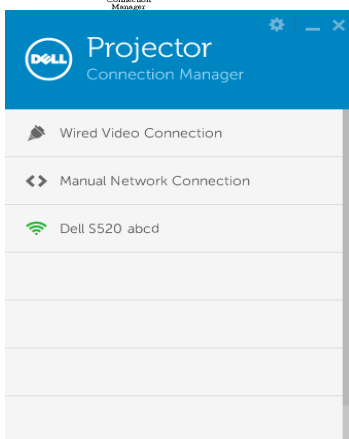

## Login (Registro)

Faça login com o Código de Acesso fornecido no Passo 4 da Instalação do Monitor Wireless ou Monitor de LAN, e clique em OK.

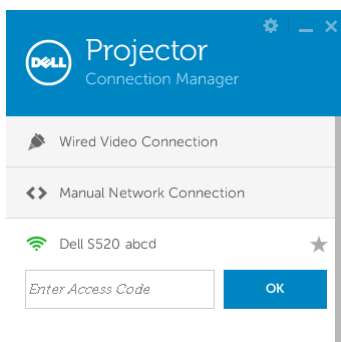

## Inicie o Gerente de Conexão do Projetor Dell (para Monitor de LAN)

Quando a instalação estiver concluída, o programa será iniciado e procura automaticamente. Se o programa não iniciar automaticamente, você pode dar um duplo clique no ícone  no desktop para iniciar o aplicativo.

- a Clique em **“Manual Network Connection (Conexão de Rede Manual)”** (Fig.1).
- b Digite **IP Address (Endereço IP)** (Fig.2, endereço de IP padrão: 192.168.100.10).
- c Digite **Access Code (Código de Acesso)** (Fig.3).

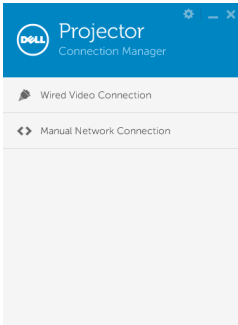

(Fig.1)

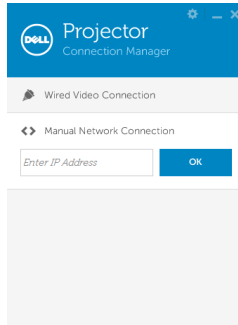

(Fig.2)

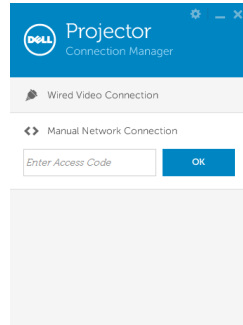







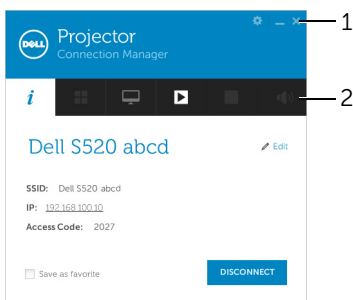



(Fig.3)

## Entendimento dos Botões

Depois de um login bem-sucedido, aparece a seguinte tela:



Item	Descrição	
<b>1 Barra de Status</b>		
	Configurações	Clique para ativar as configurações de aplicativo.
	Botão minimizar	Clique para minimizar o aplicativo.
	Botão fechar	Clique para sair do aplicativo.
<b>2 Barra de Ferramentas de Controles</b>		
	Informação	Clique para exibir informações de SSID, IP, e Código de Acesso.
	Modo de compartilhamento	Clique para ativar o modo de compartilhamento.
	Modo de exibição	Clique para alterar para o modo de exibição.
	Iniciar	Clique para iniciar a projeção.
	Pausar	Clique para pausar a projeção.
	Parar	Clique para parar a projeção.
	Áudio	Clique para alternar projeção de áudio ligada/desligada.

## Usando as Configurações

Clique em  para exibir o menu de configurações.

**RESOLUTION (RESOLUÇÃO)**—Permite a você configurar a resolução.

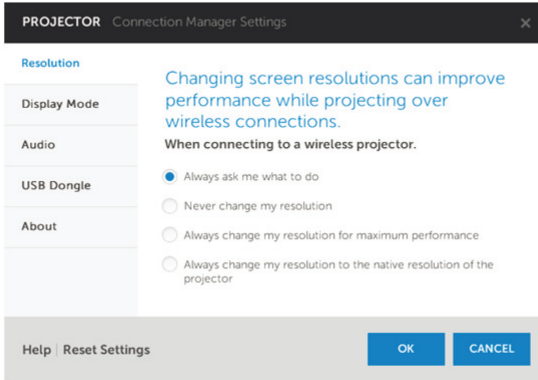

**DISPLAY MODE (MODO DE EXIBIÇÃO)**—Permite configurar o modo de projeção padrão.

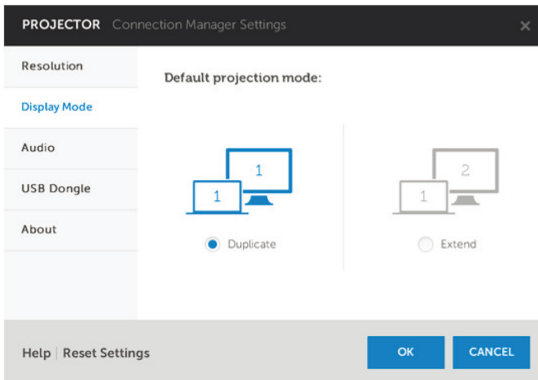

**AUDIO (ÁUDIO)**—Permite alterar as configurações de áudio.

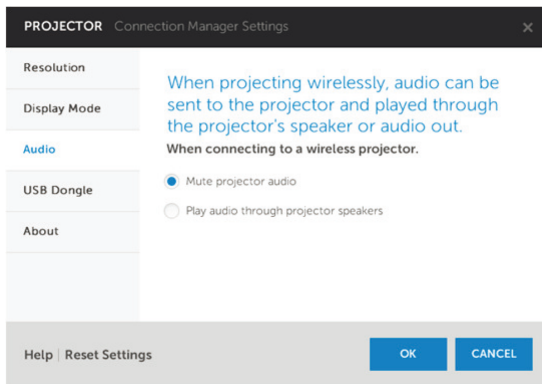

**USB DONGLE**—Permite criar um dongle USB. Consulte “Fazer Indicação de Aplicativo” na página 107.

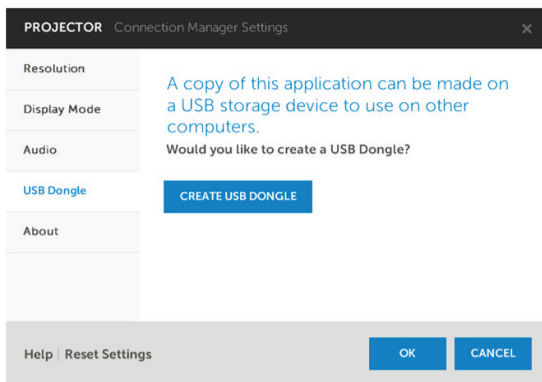

**ABOUT (SOBRE)**—Exibe a versão do aplicativo.

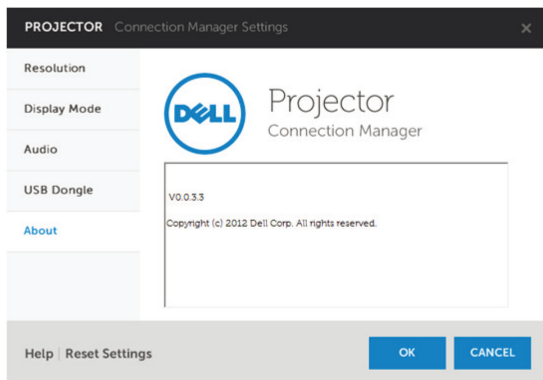



## Instalação da projeção com áudio

Projeção de áudio somente suporta fonte de entrada **Monitor Wireless** e **Monitor de LAN**.

Os requisitos mínimos do sistema são os seguintes:

Sistema Operacional:

- Windows  
Microsoft Windows XP™ Home ou Professional Service pack 2/3 (recomendado 32 bits), Windows Vista 32-bit, e Windows® 7 Home ou Professional 32-bit ou 64-bit, Windows 8 32-bit ou 64-bit
- MAC  
MacBook Pro e acima, MacOS 10.5 e acima

Hardware Mínimo:

- a Intel® Core™ i5-460 MHz (2,53 GHz/Turbo 2,8 GHz) ou superior
- b Placa de vídeo independente VRAM DDR3 de 1 GB ou mais recomendada
- c Memória SDRAM DDR3 de canal duplo de 2 GB a 1066 MHz exigida ou mais recomendada
- d Gigabit Ethernet
- e Dispositivo Wi-Fi integrado 802.11 a/b/g/n para uma conexão WLAN



**NOTA:** Se o seu computador não atender aos requisitos mínimos de hardware, a projeção do áudio pode retardar ou apresentar ruído. Atenda aos requisitos de sistema recomendados para ter o desempenho otimizado da projeção com áudio.



**NOTA:** A função de projeção de áudio precisa da instalação de driver extra apenas no Windows XP. Se o seu computador não tem o driver instalado, uma mensagem pop-up aparecerá na tela pedindo para que você instale o driver necessário. Você pode baixar o "**Audio Projection Driver**" a partir do site de suporte da Dell em [dell.com/support](http://dell.com/support).



**NOTA:** A função Projeção de Áudio precisa instalar driver extra no sistema operacional MAC. Se o seu computador MAC não tem o driver instalado, uma mensagem pop-up aparecerá na tela pedindo para que você instale o driver necessário. Você pode fazer o download do "**Soundflower Driver**" em alguns sites de ferramentas de pesquisa (ex. Yahoo, MSN ...). O "**Soundflower Driver**" é um aplicativo gratuito.



**NOTA:** Portas / Protocolo para conexão com o projetor para projeção via Ethernet:

---

UDP: 1047, (backup: 1048, 1049)

---

TCP: 3268, 515, 1688, 1041 (backup: 389, 8080, 21)

---

## Habilite Wireless ou LAN no projetor.

- 1 Conecte o cabo de alimentação, ligue o projetor e pressione o botão Liga/desliga.

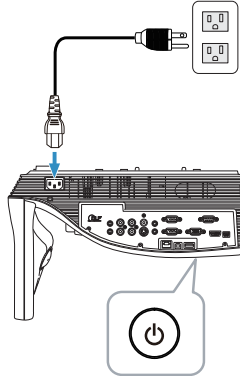

- 2 Pressione o botão **Menu** no controle remoto.

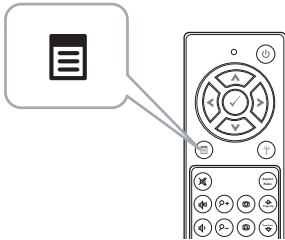

- 3 Acesse o menu **Input Source (Fonte de entrada)**, selecione **Wireless/USB (Sem Fio/USB)** e depois selecione **Wireless Display (Visor Sem Fio)** no submenu.

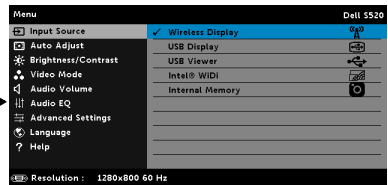
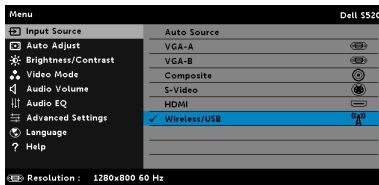

A Wireless Guide Screen (Tela de Guia Sem Fio) abaixo aparecerá:

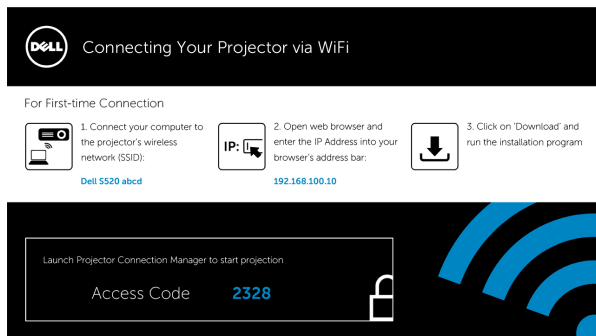

- 4 tome nota da **Rede Wireless (SSID)**, **Endereço de IP**, e **Access Code (Código de Acesso)**. Você precisará destas informações para fazer o login mais tarde.

## Instale o Gerente de Conexão do Projetor Dell em Seu Computador

- 5 O "Dell Projector Connection Manager" (Gerente de Conexão do Projetor Dell) é necessário se Wireless ou LAN for usado para a configuração a Projeção de áudio. Baixe e instale o software na primeira vez que usar a projeção com áudio. Se já estiver instalado, pule para a **Etapa 5 - 6**.



**NOTA:** Você somente precisa instalar o "Dell Projector Connection Manager" (Gerente de Conexão do Projetor Dell) uma vez.

- 6 Baixe o Dell Projector Connection Manager (Gerente de Conexão do Projetor Dell) e siga os passos para instalar de 6 a 10 do "Instalação do Monitor Wireless ou Monitor de LAN" na página 68. **Vá para o Passo 7.**

 **NOTA:** Se a LAN é usado para a projeção de áudio, conecte o cabo LAN para o projetor e o computador. **Vá para o Passo 9.**

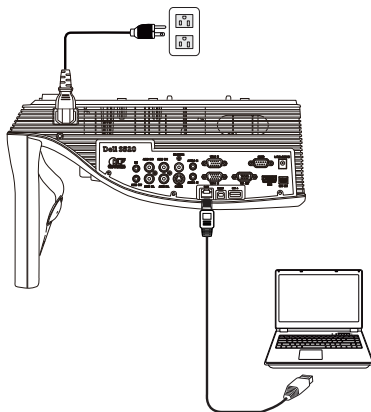

## Inicie o the Dell Projector Connection Manager (Gerente de Conexão do Projetor Dell) com Projeção de Áudio Wireless

- 7 Quando a instalação estiver concluída, o programa será iniciado e procura automaticamente. Se o programa não iniciar automaticamente, você pode dar um duplo clique no ícone  no desktop para iniciar o aplicativo. Selecione **Dell S520 abcd**, e em seguida, clique em OK.

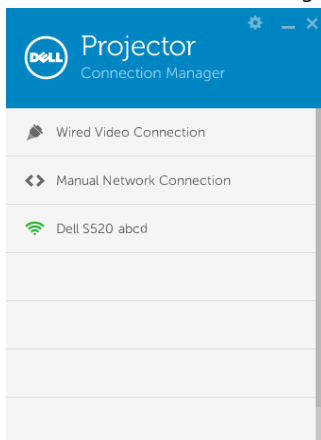

- 8 Faça login com o **Access Code (Código de Acesso)** fornecido no Passo 4 da Instalação da Projeção de Áudio, e clique em OK. **Vá para o Passo 10.**

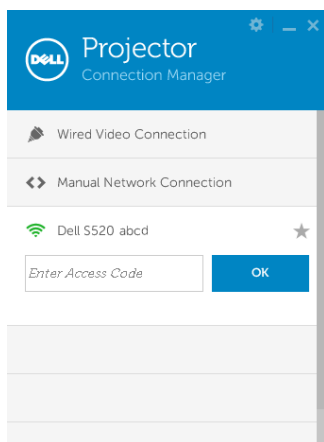

### Inicie o the Dell Projector Connection Manager (Gerente de Conexão do Projetor Dell) com Projeção de Áudio LAN

- 9 Quando a instalação estiver concluída, o programa será iniciado e procura automaticamente. Se o programa não iniciar automaticamente, você pode dar um duplo clique no ícone  no desktop para iniciar o aplicativo.
- Clique em **“Manual Network Connection (Conexão de Rede Manual)”** (Fig.1).
  - Digite **IP Address (Endereço IP)** (Fig.2, endereço de IP padrão: 192.168.100.10).
  - Digite **Access Code (Código de Acesso)** (Fig.3).

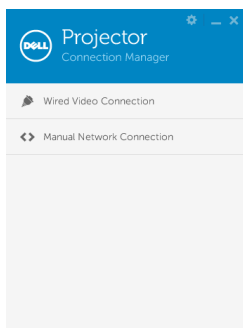

(Fig.1)

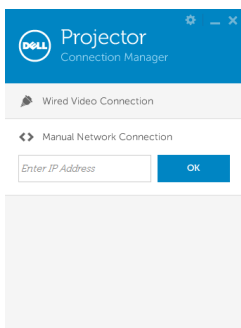

(Fig.2)

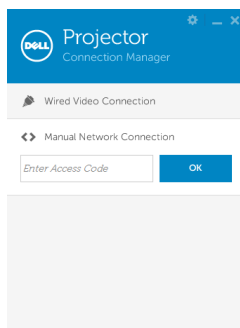

(Fig.3)

## Usandop a Projeção de áudio

- 10** Você agora está registrado ao Dell Projector Connection Manager (Gerente de Conexão do Projetor Dell). Pressione o botão “Reproduzir” no aplicativo para iniciar a projeção de áudio de LAN ou wireless.

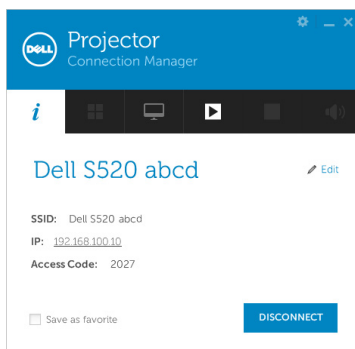

- 11** Pressione o botão “Projeção com Áudio” no aplicativo para habilitar a função projeção de áudio.

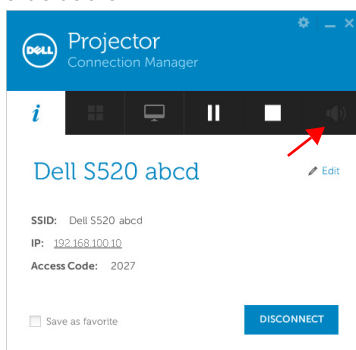

**NOTA:** A função de projeção de áudio precisa da instalação de driver extra apenas no Windows XP. Se o seu computador não tem o driver instalado, uma mensagem pop-up aparecerá na tela pedindo para que você instale o driver necessário. Você pode baixar o “Audio Projection Driver” a partir do site de suporte da Dell em [dell.com/support](http://dell.com/support).

- 12** Executar o Windows Media Player ou outro software de reprodução de áudio (exemplo: reprodutor Winamp...) no seu computador.

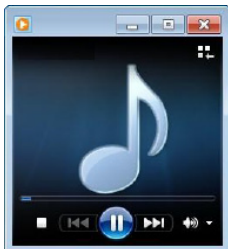



## Gerenciamento do Projetor Através de Gerenciamento Web

### Configuração das Opções de Rede

Se o projetor está conectado a uma rede, você pode acessar o projetor usando um navegador de internet. Para configurar as opções de rede, consulte "Configurações da LAN" na página 46.

### Acesso de Gerenciamento Web

Use Internet Explorer 6.0 e superior ou Firefox 2.0 e superior e insira o endereço IP. Você pode acessar o Gerenciamento Web e gerenciar o projetor de uma localização remota.

### Página Inicial

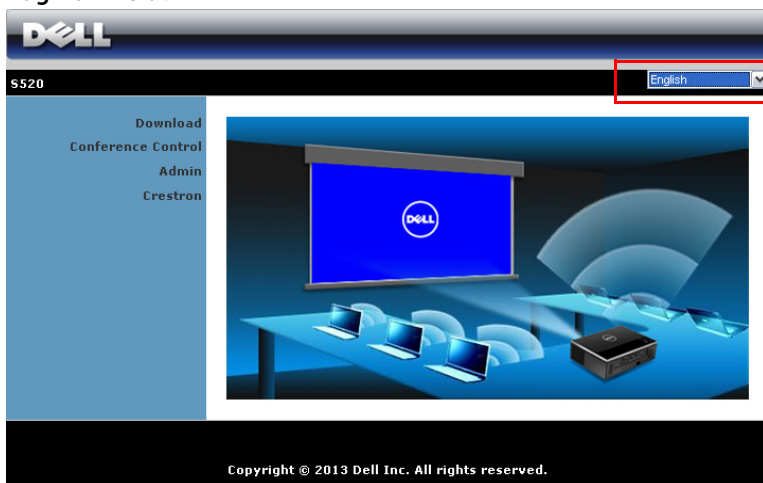

- Acesse a Página Inicial do Gerenciamento Web inserindo o endereço IP do projetor no navegador de internet. Consulte "Configurações da LAN" na página 46.
- Selecione o idioma para o gerenciamento web a partir da lista.
- Clique em qualquer item do menu na guia esquerda para acessar a página.

## Baixe o Gerente de Conexão do Projetor Dell

Consulte também “Instalação do Monitor Wireless ou Monitor de LAN” na página 68.

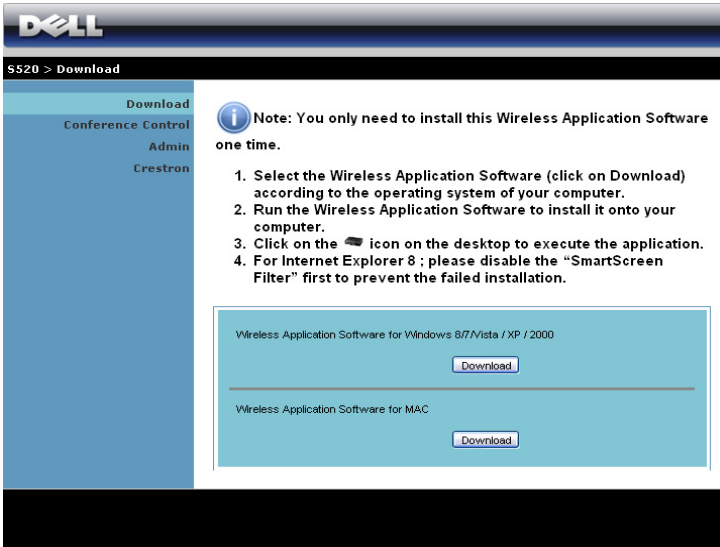

The screenshot shows the Dell S520 Download page. At the top, there is a navigation bar with the Dell logo and the text "S520 > Download". Below this is a sidebar menu with the following items: "Download", "Conference Control", "Admin", and "Crestron". The main content area features a blue header with an information icon and the text: "Note: You only need to install this Wireless Application Software one time." Below the note is a numbered list of four steps: 1. Select the Wireless Application Software (click on Download) according to the operating system of your computer. 2. Run the Wireless Application Software to install it onto your computer. 3. Click on the icon on the desktop to execute the application. 4. For Internet Explorer 8; please disable the "SmartScreen Filter" first to prevent the failed installation. Below the list are two download buttons: "Download" for "Wireless Application Software for Windows 8/7/Vista / XP / 2000" and "Download" for "Wireless Application Software for MAC".

Clique no botão **Download** do sistema operacional correspondente de seu computador.

## Propriedades de Gerenciamento

### Admin

S520 > Admin

Download  
Conference Control  
Admin  
Crestron

Admin Password	<input type="text"/>	Login
PPID	CN-06KPYMK-S0081-31B-0001	

Copyright © 2013 Dell Inc. All rights reserved.

Uma senha de administrador é requerida para acessar a página Admin.

- **Admin Password (Senha de Admin):** Digite a senha do administrador e depois clique em **Login (Registro)**. A senha padrão é "admin". Para alterar a senha, consulte "Change Passwords (Alterar Senhas)" na página 96.

## System Status (Status do Sistema)

The screenshot displays the Dell System Status web interface. At the top, there is a navigation bar with the Dell logo and the breadcrumb "S520 > Admin > System Status". A "Home" button is visible in the top right corner. The main content area is divided into a left sidebar and a main table. The sidebar contains a "System Status" menu with options: Network Setup, Projection Setup, Change Passwords, Reset to Default, Firmware Upgrade, Projector Control Panel, Alert Setting, and Reboot System. The main table is organized into three sections: Network Status, Connection Status, and Projector Status.

System Status		
Network Setup	IP Address	192.168.100.10
Projection Setup	Subnet Mask	255.255.255.0
Change Passwords	Default Gateway	192.168.100.10
Reset to Default	Wire MAC Address	00:12:5F:00:00:00
Firmware Upgrade	<b>Connection Status</b>	
Projector Control Panel	Projecting Status	Waiting for Projecting
Alert Setting	Total Users	0
Reboot System	<b>Projector Status</b>	
	Model Name	S520
	Projector Name	
	Location	
	Contact	
	Status	On
	Lamp Hours	2 hrs

Exibe as informações de **Network Status (Status de Rede)**, **Connection Status (Status de Conexão)** e **Projector Status (Status do projetor)**.

## Network Setup (Configuração de rede)

Veja a seção OSD na página 46.

5520 > Admin > Network Setup Home »

**System Status**  
**Network Setup**  
Projection Setup  
Change Passwords  
Reset to Default  
Firmware Upgrade  
Projector Control Panel  
Alert Setting  
 Reboot System

**IP Setup**

Obtain an IP address automatically  Use the following IP address

IP Address: 192 . 168 . 100 . 10  
Subnet Mask: 255 . 255 . 255 . 0  
Default Gateway: 192 . 168 . 100 . 10  
DNS Server: 192 . 168 . 100 . 10

**DHCP Server Setup**

Auto  Disable

Start IP: 192 . 168 . 100 . 11  
End IP: 192 . 168 . 100 . 254  
Subnet Mask: 255 . 255 . 255 . 0  
Default Gateway: 192 . 168 . 100 . 10  
DNS Server: 192 . 168 . 100 . 10

**Wireless Setup**

Wireless LAN:  Enable  Disable  
Region: ---- WORLDWIDE ----  
SSID: Dell S520 Interactive Touch  
SSID Broadcast:  Enable  Disable  
Frequency Band:  2.4 GHz  5 GHz  
Channel: Auto  
Encryption: Disable  
Key: \_\_\_\_\_

**RADIUS Server Setup**

IP Address: 192 . 168 . 100 . 10  
Port: 1812  
Key: \_\_\_\_\_

**GateKeeper**

All Pass  All Block  Internet Only

**Set Security For SHMP**

Write Community: \_\_\_\_\_

### IP Setup (Configuração IP)

- Selecione **Obtain an IP address automatically (Obter um endereço IP automaticamente)** para designar um endereço IP ao projetor automaticamente, ou **Use the following IP address (Utilizar o seguinte endereço IP)** para designar um endereço IP manualmente.

### DHCP Server Setup (Configuração de Servidor DHCP)

- Selecione **Auto (Automático)** para configurar automaticamente o **Start IP (IP Inicial)**, **End IP (IP Final)**, **Subnet Mask (Máscara de Sub-Rede)**, **Default Gateway (Gateway Padrão)** e o endereço **DNS Server (Servidor DNS)** de um servidor DHCP, ou **Disable (Desabilitar)** para desabilitar esta função.

## Wireless Setup (Configuração Sem Fio)

- Escolha **Enable (Habilitar)** para configurar a **Region (Região)**, **SSID**, **SSID Broadcast (Transmissão SSID)**, **Frequency Band (Faixa de frequência)**, **Channel (Canal)**, **Encryption (Codificação)** e **Key (Chave)**. Selecione **Disable (Desabilitar)** para desabilitar a configuração sem fio.

**SSID:** Até a extensão máxima de 32 caracteres.

**Encryption (Codificação):** Você pode desabilitar chave WPA ou selecionar uma de 64-bit ou 128-bit em série ASCII ou HEX.

**Key (Chave):** Se Encryption (Codificação) estiver habilitado, você deve fixar valor de chave de acordo com o modo Encryption (Codificação) que você selecionou.

## RADIUS Server Setup (Configuração de Servidor RADIUS)

- Configure as informações do endereço de IP, Porta e Chave.

## GateKeeper

- Existem três opções:

**All Pass (Todos Liberados):** Permita aos usuários acessar a rede do escritório via projetor wireless.

**All Block (Todos Bloqueados):** Bloqueie os usuários contra o acesso à rede do escritório via projetor wireless.

**Internet Only (Apenas Internet):** Bloqueie os usuários da rede do escritório, mas ainda reserve capacidade de conexão à Internet.

## Set Security For SNMP (Determinar a Segurança para SNMP)

- Configure as informações do Write Community.

Clique no botão **Apply (Aplicar)** para salvar e aplicar as alterações. O projetor deve ser reiniciado para que as alterações tomem efeito.

## Projection Setup (Configuração de Projeção)

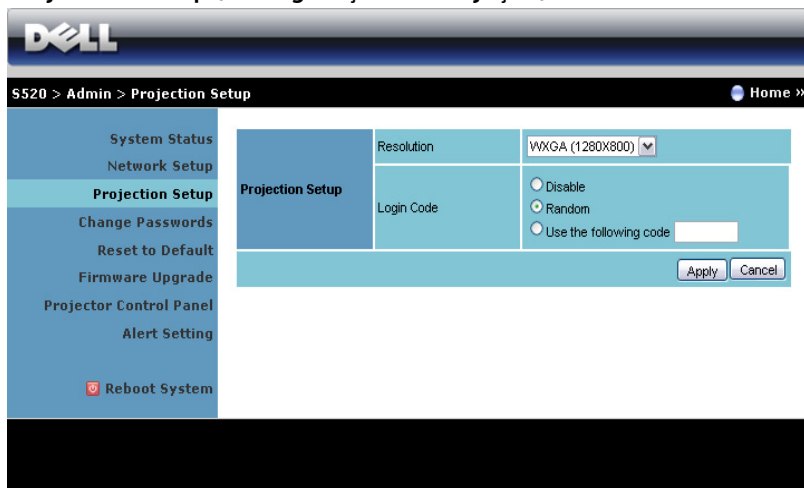

### Projection Setup (Configuração de Projeção)

- **Resolution (Resolução):** Permite a você selecionar a resolução. As opções são: XGA (1024 x 768) e WXGA (1280 x 800).
- **Login Code (Código de Registro):** Selecione como quer gerar o código de login pelo projetor. Existem três opções:
  - **Disable (Desabilitar):** O código de login não será necessário quando fizer o login no sistema.
  - **Random (Aleatório):** O padrão é **Random (Aleatório)**. O código de registro será gerado aleatoriamente.
  - **Use the following code (Utilizar o seguinte código):** Digite um código de 4 dígitos. Este código será utilizado para registro no sistema.

Clique no botão **Apply (Aplicar)** para salvar e aplicar as alterações. O projetor deve ser reiniciado para que as alterações tomem efeito.

## Change Passwords (Alterar Senhas)

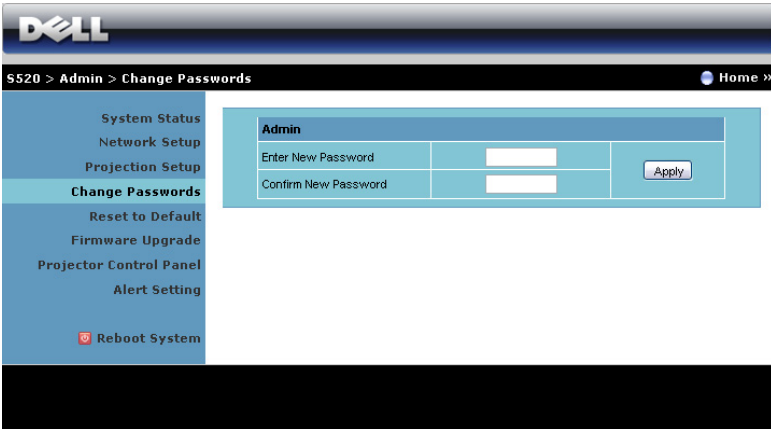

The screenshot displays the Dell S520 Admin interface. At the top, the Dell logo is visible. Below it, the breadcrumb navigation shows 'S520 > Admin > Change Passwords'. A 'Home' link is also present. On the left, a navigation menu lists various system settings: System Status, Network Setup, Projection Setup, Change Passwords (highlighted), Reset to Default, Firmware Upgrade, Projector Control Panel, Alert Setting, and Reboot System. The main content area is titled 'Admin' and contains two input fields: 'Enter New Password' and 'Confirm New Password', with an 'Apply' button to the right.

Esta página permite que você altere a senha de administrador.

- **Enter New Password (Inserir Nova Senha):** Insira a nova senha.
- **Confirm Password (Confirmar Senha):** Digite novamente a senha e clique em **Apply (Aplicar)**.



**NOTA:** Contate a Dell se você esquecer sua senha de administrador.



## Reset to Default (Voltar ao Padrão)

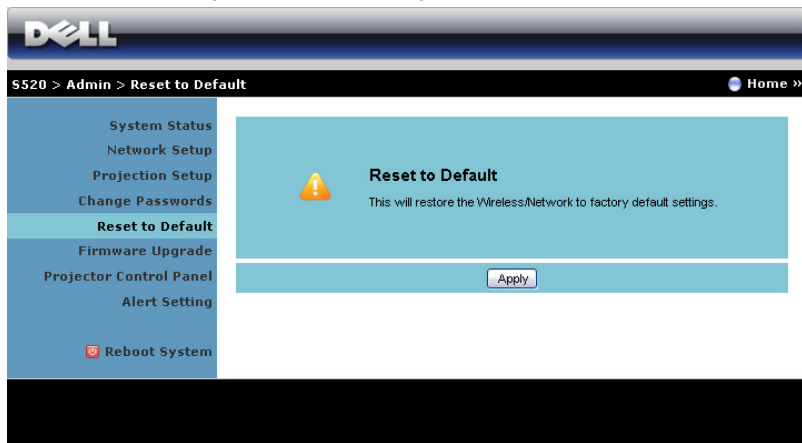

The screenshot shows the Dell projector's web interface. At the top, there is a dark blue header with the 'DELL' logo on the left and a breadcrumb trail '5520 > Admin > Reset to Default' on the right, along with a 'Home' button. Below the header is a left sidebar with a blue background containing several menu items: 'System Status', 'Network Setup', 'Projection Setup', 'Change Passwords', 'Reset to Default' (highlighted in a lighter blue), 'Firmware Upgrade', 'Projector Control Panel', 'Alert Setting', and 'Reboot System'. The main content area on the right has a light blue background and features a yellow warning icon with an exclamation mark. To the right of the icon, the text reads 'Reset to Default' followed by 'This will restore the Wireless/Network to factory default settings.' At the bottom of this section is a button labeled 'Apply'.

Clique no botão **Apply (Aplicar)** para reiniciar toda a configuração sem fio/rede para suas configurações de padrão de fábrica.

## Firmware Upgrade (Atualização de firmware)

Use a página de Atualização de Firmware para atualizar o firmware wireless do seu projetor.

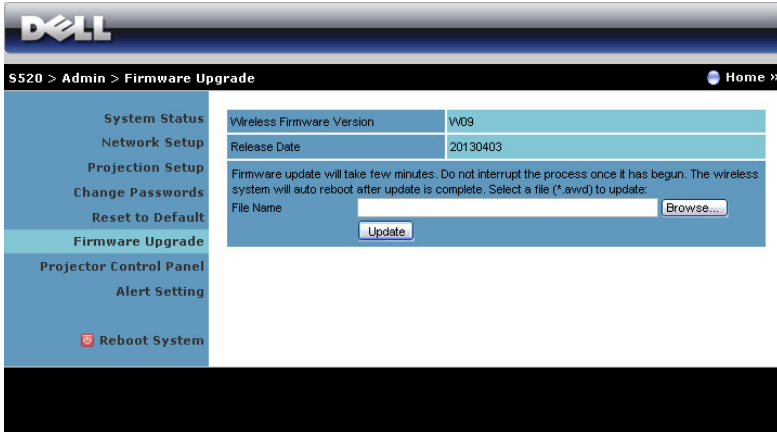

**NOTA:** Desative e ative o sem fio/rede usando o OSD para reiniciar o cartão de rede para o projetor após que a atualização do firmware foi feita com sucesso.

Para iniciar a atualização de firmware, siga os seguintes passos:

- 1 Você pode baixar os arquivos de firmware de [dell.com/support](http://dell.com/support).
- 2 Pressione **Browse (Buscar)** para selecionar o arquivo para atualização.
- 3 Clique no botão **Update (Atualizar)** para iniciar. Aguarde enquanto o sistema atualizar o firmware em seu dispositivo.

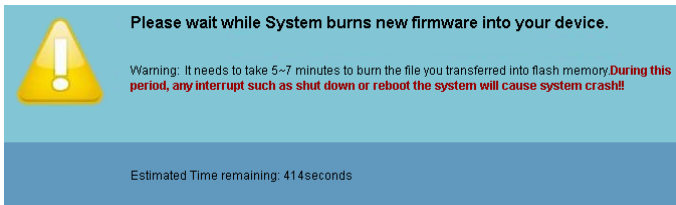

**PRECAUÇÃO:** Não interrompa o processo de atualização pois isso pode causar o travamento do sistema!

- 4 Clique **OK** quando a atualização estiver concluída.

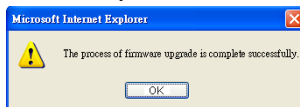

## Projector Control Panel (Painel de Controle do Projetor)

The screenshot shows the Dell Projector Control Panel web interface. At the top, there is a navigation bar with the Dell logo and the breadcrumb "S520 > Admin > Projector Control Panel". A "Home" link is also present. The left sidebar contains the following menu items: System Status, Network Setup, Projection Setup, Change Passwords, Reset to Default, Firmware Upgrade, Projector Control Panel (highlighted), Alert Setting, and Reboot System. The main content area is titled "Projector Information" and contains several sections:

- Projector Information:** A table with fields for Projector Status (On), Power Saving (0mins), and Alert Status (Good). It includes buttons for Refresh, Power ON, Power OFF, and clear.
- Image Control:** A section with radio buttons for Operation Mode (Normal Mode, ECO Mode, strDynamicMode), a dropdown for Projector Mode (Front Projection-Wall Mount), dropdowns for Source Select (None) and Video Mode (Presentation Mode), radio buttons for Blank Screen (On, Off), radio buttons for Aspect Ratio (Original, 4:3, Wide), and input fields for Brightness (50) and Contrast (50), both ranging from 0-100. It includes Set buttons and an Auto Adjust button.
- Audio Control:** An input field for Volume (5) ranging from 0-20, with a Set button and a Factory Reset button.

### Projector Information (Informações do Projetor)

- **Projector Status (Status do projetor):** Há cinco etapas: Lâmpada Ligada, Modo de Espera, Economia de Energia, Resfriamento e Aquecimento. Clique em **Refresh (Atualizar)** para atualizar o status e configurações de controle.
- **Power Saving (Economia de Energia):** A economia de energia pode ser definida em desligar, 30, 60, 90 ou 120 minutos. Para mais informações, consulte "Power Saving (Economia de Energia)" na página 52.

- **Alert Status (Status de Alerta):** Há três estados de alerta: Alerta de lâmpada, Vida de lâmpada baixa, Alerta de temperatura. Seu projetor pode travar no modo de proteção se um dos alertas estiverem ativados. Para sair do modo de proteção, clique em **Clear (Limpar)** para limpar o Status de Alerta antes de ligar seu projetor.

### Image Control (Controle de Imagem)

- **Projector Mode (Modo do Projetor):** Permite a você selecionar o modo do projetor, dependendo de como o projetor está montado. Existem dois modos de projeção: Projeção de montagem de parede frontal e Projeção de montagem de parede frontal traseira.
- **Source Select (Seleção de Fonte):** O menu de Seleção de Fonte permite a você selecionar a fonte de entrada de seu projetor. Você pode selecionar VGA-A, VGA-B, S-Vídeo, Vídeo Composto, HDMI, Monitor Wireless, Monitor USB, Visualizador USB, Intel® WiDi, ou Memória Interna.
- **Vídeo Mode (Modo de Vídeo):** Selecione um modo para otimizar a imagem em exibição com base em como o projetor está sendo usado:
  - **Presentation (Apresentação):** Melhor para apresentação de slides.
  - **Bright (Brilho):** Máximo brilho e contraste.
  - **Movie (Filme):** Para visualização de filmes e fotografias.
  - **sRGB:** Fornece uma apresentação de cores mais precisa.
  - **Custom (Personalizada):** Configurações preferidas de usuário.
- **Blank Screen (Tela Vazia):** Você pode selecionar ligar ou desligar.
- **Aspect Ratio (Proporção):** Permite selecionar a relação de aspecto para ajustar a exibição da imagem.
- **Brightness (Brilho):** Selecione valor para ajustar o brilho da imagem.
- **Contrast (Contraste):** Selecione o valor para ajustar o contraste do monitor.

Clique no botão **Auto Adjust (Ajuste Automático)** para ajustar as configurações automaticamente.

### Audio Control (Controle de Áudio)

- **Volume:** Selecione o valor (0 a 20) para o volume de áudio.

Clique no botão **Factory Reset (Redefinição de Fábrica)** para restaurar às configurações padrão de fábrica.

## Alert Setting (Configuração de Alerta)

The screenshot shows the Dell iDRAC web interface for an S520 server. The breadcrumb navigation is "S520 > Admin > Alert Setting". The left sidebar contains a menu with items like System Status, Network Setup, Projection Setup, Change Passwords, Reset to Default, Firmware Upgrade, Projector Control Panel, Alert Setting (highlighted), and Reboot System. The main content area is titled "E-mail Alert" and includes a radio button to "Enable" or "Disable" alerts, and an "E-mail Alert Test" button. Below are input fields for "To", "Cc", and "From" (each with an @ symbol), and a "Subject" field. The "SMTP Setting" section includes fields for "Out going SMTP Server", "Username", and "Password". The "Alert Condition" section has checkboxes for "Lamp warning", "Low lamp life", and "Temperature warning". A "Save" button is located at the bottom of the form.

### E-mail Alert (Alerta de E-mail)

- E-mail Alert (Alerta de E-mail): Você pode fixar se é notificado por e-mail (Enable (Habilitar)) ou não (Disable (Desabilitar)).
- To (Para)/Cc (Com Cópia)/From (De): Você pode inserir o endereço de e-mail do remetente (From (De)) e destinatários (To (Para)/Cc (Com Cópia)) para receber notificação quando uma anormalidade ou alerta ocorrer.
- Subject (Assunto): Você pode inserir a linha de assunto do e-mail.

Clique no botão **E-mail Alert Test (Teste de Alerta de E-mail)** para testar as configurações de alerta de e-mail.

### SMTP Setting (Configuração SMTP)

- **Out going SMTP server (Servidor SMTP de ida)**, **User name (Nome de usuário)** e **Password (Senha)** devem ser fornecidos pelo seu administrador de rede ou MIS.

### Alert Condition (Condição de Alerta)

- Você pode selecionar as anormalidades e alertas a serem notificadas por e-mail. Quando qualquer das condições de alerta ocorrer, um e-mail será enviado aos receptores (To (Para)/Cc (Com Cópia)).

Clique no botão **Save (Salvar)** para salvar as configurações.



**NOTA:** O alerta de e-mail é projetado para funcionar com um servidor SMTP usando a porta 25 padrão. Não suporta codificação e autenticação (SSL ou TLS).

## Reboot System (Reiniciar Sistema)

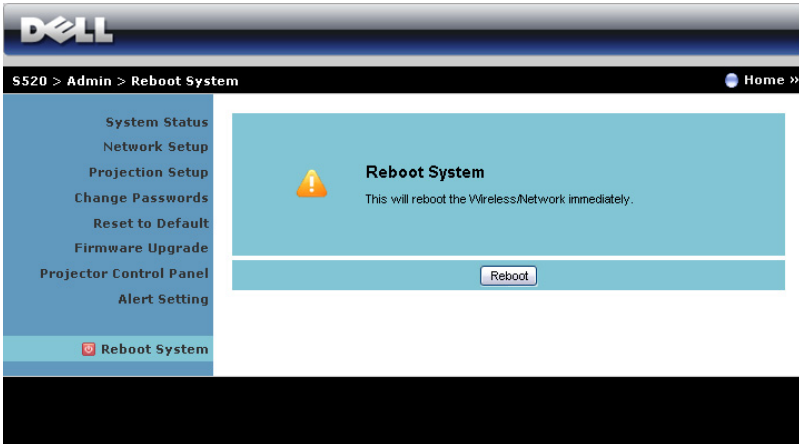

Clique no botão **Reboot (Reiniciar)** para reiniciar o sistema.

## Crestron



Para a função Crestron.

## Dúvidas Frequentes:

---

Gostaria de acessar remotamente o projetor via Internet. Qual é a melhor configuração do navegador?

Para ter uma configuração melhor do navegador, favor siga os passos abaixo:

- 1 Abra a guia **Painel de Controle** → **Opções da Internet** → **Geral** → **Arquivos de Internet Temporários** → **Configurações** → Selecione **A cada visita à página**.
- 2 Alguns firewall ou antivírus podem bloquear o aplicativo HTTP. Se possível, desligue o firewall antivírus.

---

Gostaria de acessar remotamente o projetor via Internet. Qual número de porta de soquete devo abrir para isto no firewall?

As seguintes são as portas de soquete TCP/IP que o projetor utiliza.

UDP/TCP	Porta Número	Descrição
TCP	80	Configuração Web (HTTP)
UDP/TCP	25	SMTP: utilizado para roteamento de e-mail entre servidores de correio
UDP/TCP	161	SNMP: Simple Network Management Protocol (Protocolo de Gerenciamento de Rede Simples)
UDP	9131	AMX: utilizado para descobrimento AMX

---

Por que sou inapto a acessar o projetor via Internet?

- 1** Verifique se seu computador/laptop está conectado à Internet.
- 2** Verifique com seu MIS ou administrador de rede se seu computador/laptop está na mesma sub-rede.

---

Por que sou inapto a acessar o servidor SMTP?

- 1** Verifique com seu MIS ou administrador de rede se a função de servidor SMTP está aberta para o projetor e o IP determinado ao projetor está permitido a acessar o servidor SMTP. O número de porta de soquete SMTP do projetor é 25, isto não pode ser alterado.
- 2** Verifique se o servidor SMTP de saída, nome de usuário e senha estão fixados corretamente.
- 3** Alguns servidores SMTP verificarão se o endereço de e-mail de "De" se correlaciona com o "Nome de usuário" e "Senha". Por exemplo, você utiliza [test@dell.com](mailto:test@dell.com) como o endereço de e-mail em "De". Você também deve utilizar as informações de conta de [test@dell.com](mailto:test@dell.com) para o Nome de usuário e a senha para se registrar no servidor SMTP.

---

Por que sou inapto a receber o e-mail de alerta de teste mesmo quando o projetor já indica que o e-mail de teste foi enviado?

Isto pode ser porque o servidor SMTP reconheceu o e-mail de alerta como um e-mail spam ou por causa da restrição do servidor SMTP. Verifique com seu MIS ou administrador de rede sobre a configuração de servidor SMTP.

---



## Configuração de Firewall e Perguntas Frequentes

P: Por que não posso acessar a Página de Gerenciamento Web?

R: A configuração de firewall de seu computador pode prevenir que você acesse a Página de Gerenciamento Web. Favor veja os seguintes ajustes de configuração:

---

Proteção de Firewall	Configuração
<b>McAfee Security Center</b>	<ol style="list-style-type: none"><li>1 Inicie o McAfee Security Center (<b>Iniciar &gt; Todos os Programas &gt; McAfee &gt; McAfee Security Center</b>).</li><li>2 Na guia <b>personal firewall plus</b>, clique em <b>View the Internet Applications List</b>.</li><li>3 Encontre e selecione <b>Dell S520 Projector</b> a partir da lista.</li><li>4 Clique com o botão direito em sua coluna <b>Permissions</b>.</li><li>5 Selecione <b>Allow Full Access</b> a partir do menu pop-up.</li></ol>
<b>Norton AntiVirus</b>	<ol style="list-style-type: none"><li>1 Abra o Norton AntiVirus (<b>Iniciar &gt; Todos os Programas &gt; Norton AntiVirus &gt; Norton AntiVirus</b>).</li><li>2 Clique no menu <b>Options</b>, e então selecione <b>Norton AntiVirus</b>.</li><li>3 Na página <b>Status</b>, selecione <b>Internet Worm Protection</b>.</li><li>4 Encontre e selecione <b>Dell S520 Projector</b> a partir da lista de programas.</li><li>5 Clique com o botão direito em sua coluna <b>Internet Access</b>.</li><li>6 Selecione <b>Permit All</b> a partir do menu de pop-up.</li><li>7 Clique em <b>OK</b>.</li></ol>

---

Proteção de Firewall	Configuração
<b>Sygate Personal Firewall</b>	<ol style="list-style-type: none"> <li>1 Open Sygate Personal Firewall (<b>Iniciar &gt; Todos os Programas &gt; Sygate &gt; Sygate Personal Firewall</b>).</li> <li>2 A partir da lista <b>Running Applications</b>, encontre e clique com o botão direito em <b>Dell S520 Projector</b>.</li> <li>3 Selecione <b>Allow</b> a partir do menu de pop-up.</li> </ol>
<b>Firewall do Windows</b>	<ol style="list-style-type: none"> <li>1 Abra o Firewall do Windows (<b>Iniciar &gt; Todos os Programas &gt; Painel de Controle</b>). Dê um clique duplo em <b>Firewall do Windows</b>.</li> <li>2 Na guia <b>Geral</b>, desmarque <b>Não permitir exceções</b>.</li> <li>3 Na guia <b>Exceções</b>, clique no botão <b>Adicionar programa...</b></li> <li>4 Encontre e selecione <b>Dell S520 Projector</b> a partir da lista de programas, e então clique em <b>OK</b>.</li> <li>5 Clique em <b>OK</b> para confirmar as configurações de exceção.</li> </ol>
<b>Zone Alarm</b>	<ol style="list-style-type: none"> <li>1 Abra o Zone Alarm Firewall (<b>Iniciar &gt; Todos os Programas &gt; Zone Labs &gt; Zone Labs Center</b>).</li> <li>2 Na página de <b>Program Control</b>, encontre e selecione <b>Dell S520 Projector</b> a partir da lista.</li> <li>3 Clique com o botão direito em sua coluna <b>Access-Trusted</b>.</li> <li>4 Selecione <b>Allow</b> a partir do menu de pop-up.</li> <li>5 Clique com o botão direito e selecione <b>Allow</b> para as colunas <b>Access-Internet</b>, <b>Server-Trusted</b> e <b>Server-Internet</b>.</li> </ol>

## Fazer Indicação de Aplicativo

A Application Token (Indicação de Aplicativo) deixa você realizar Plug and Show usando um indicador USB.

- 1 A partir do software do aplicativo, clique em  > **USB Dongle**.
- 2 A seguinte tela aparecerá. Clique em **Next (Próximo)**.



- 3 Plugue em drive flash em qualquer das portas USB em seu computador. Selecione o drive a partir da lista, e então clique em **Next (Próximo)**.

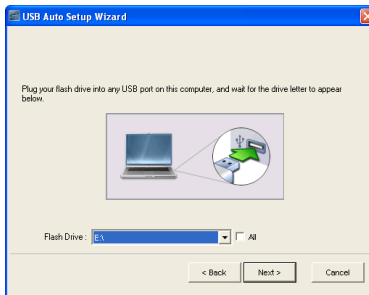

- 4 Clique em **Finalizar (Finalizar)** para fechar o assistente.

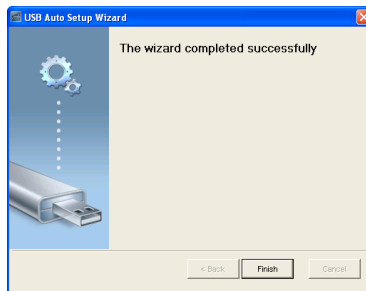

# 4

## Solução de problemas do projetor



Se ocorrerem problemas com o projetor, consulte as dicas para solução de problemas abaixo. Se o problema persistir, entre em contato com a Dell (Consulte como entrar em contato com a Dell na página 123).



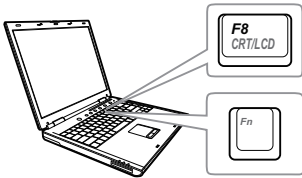

### Problema

Nenhuma imagem aparece na tela



### Possível solução

- Se certifique de ter escolhido a fonte de entrada correta no menu INPUT SOURCE (SELEÇÃO DE FONTE).
- Verifique se a porta gráfica externa está habilitada. Se você está usando um computador laptop Dell, pressione   (Fn+F8). No caso de outros computadores, consulte a respectiva documentação. Se as imagens não forem exibidas adequadamente, favor atualizar o driver de vídeo de seu computador. Para computadores Dell, consulte [support.dell.com](http://support.dell.com).
- Verifique se todos os cabos estão bem conectados. Consulte "Como conectar o projetor" na página 9.
- Verifique se os pinos dos conectores não estão tortos nem quebrados.
- Verifique se a lâmpada está instalada corretamente (consulte "Troca da lâmpada" na página 115).
- Utilize o Test Pattern (Padrão de Teste) no menu Projector Settings (Configurações do projetor) de Advanced Settings (Configurações Avançadas). Verifique se as cores do padrão de teste estão corretas.

<b>Problema (continuação)</b>	<b>Possível solução (continuação)</b>
Imagem parcial, rolando ou exibida incorretamente	<p><b>1</b> Pressione o botão Auto Adjust no controle remoto.</p> <p><b>2</b> Se você está usando um computador portátil Dell, configure a resolução do computador para WXGA (1280 x 800):</p> <p><b>a</b> Clique com o botão direito do mouse numa parte livre da área de trabalho do Microsoft® Windows®, clique em Propriedades e, a seguir, selecione a guia Configurações.</p> <p><b>b</b> Verifique se a configuração é de 1280 x 800 pixels para a porta externa do monitor.</p> <p><b>c</b> Pressione   (Fn+F8).</p> <p>Se tiver dificuldade em alterar a resolução ou o seu monitor travar, reinicie todos os equipamentos e o projetor.</p> <p>Se você não está usando um computador portátil Dell, consulte a documentação. Se as imagens não forem exibidas adequadamente, favor atualizar o driver de vídeo de seu computador. Para um computador Dell, veja <a href="http://support.dell.com">support.dell.com</a>.</p>
A tela não exibe a apresentação	Se você está usando um computador portátil, pressione   (Fn+F8).
Imagem instável ou piscando	Ajuste o tracking no menu <b>Display Settings (Configurações de Visor)</b> do menu <b>Advanced Settings (Configurações Avançadas)</b> (apenas no Modo PC).
Imagem com uma barra vertical piscando	Ajuste a frequência no menu <b>Display Settings (Configurações de Visor)</b> do menu <b>Advanced Settings (Configurações Avançadas)</b> (apenas no Modo PC).

<b>Problema (continuação)</b>	<b>Possível solução (continuação)</b>
Cor da imagem incorreta	<ul style="list-style-type: none"> <li>• Se o visor receber a saída de sinal errado da placa de vídeo, defina o tipo de sinal para <b>RGB</b> no menu <b>Image Settings (Configurações de Imagem)</b> da guia <b>Advanced Settings (Configurações Avançadas)</b> tab.</li> <li>• Use <b>Test Pattern (Padrão de Teste)</b> em <b>Projector Settings (Configurações do Projetor)</b> do menu <b>Advanced Settings (Configurações Avançadas)</b>. Verifique se as cores do padrão de teste estão corretas.</li> </ul>
A imagem está fora de foco	<ol style="list-style-type: none"> <li>1 Ajuste o anel de foco na lente do projetor.</li> <li>2 Verifique se a tela de projeção está dentro da distância exigida pelo projetor (1,96 pés [0,597 m] a 2,4 pés [0,731 m]).</li> </ol>
A imagem fica alongada durante exibição de um DVD de 16:9	<p>O projetor detecta automaticamente o formato de sinal de entrada. Manterá a proporção da imagem projetada de acordo com formato do sinal de entrada com uma configuração Original.</p> <p>Se a imagem ainda estiver alongada, ajuste a proporção no menu <b>Display Settings (Configurações de Exibição)</b> de <b>Advanced Settings (Configurações Avançadas)</b> no OSD.</p>
A imagem está invertida	<p>Selecione <b>Projector Settings (Configurações do Projetor)</b> de <b>Advanced Settings (Configurações Avançadas)</b> na tela e ajuste o modo do projetor.</p>
A lâmpada está queimada ou faz um barulho de estouro	<p>Ao fim de sua vida útil, a lâmpada pode queimar e fazer um som alto de estouro. Caso isso ocorra, o projetor não liga. Para trocar a lâmpada, consulte "Troca da lâmpada" na página 115.</p>

<b>Problema (continuação)</b>	<b>Possível solução (continuação)</b>
A luz LÂMPADA está acesa em âmbar	Se a luz <b>LÂMPADA</b> acender em âmbar, troque a lâmpada.
A luz LÂMPADA está piscando em âmbar	<p>Se a luz <b>LÂMPADA</b> estiver piscando em âmbar, a conexão do módulo de lâmpada pode estar interrompida. Favor verifique o módulo de lâmpada e garanta que esteja propriamente instalado.</p> <p>Se a luz <b>LÂMPADA</b> e a luz de <b>Liga/desliga</b> estiverem piscando em âmbar, houve falha no driver da lâmpada e o projetor será desligado automaticamente.</p> <p>Se as luzes <b>LÂMPADA</b> e <b>Temperatura</b> estiverem piscando em almarelo e a luz de <b>Liga/desliga</b> estiver em azul sólido, a roda de cor falhou e o projetor irá desligar automaticamente.</p> <p>Para apagar o modo de proteção, pressione e mantenha pressionado o botão FUNCIONAMENTO por 10 segundos.</p>
Luz Temperatura acesa em âmbar	O projetor está superaquecido. A exibição será encerrada automaticamente. Ative a exibição novamente depois que o projetor esfriar. Se o problema persistir, entre em contato com a Dell.
Luz Temperatura está piscando em âmbar	Se o ventilador do projetor falhar, o projetor será desligado automaticamente. Tente limpar o modo do projetor pressionando e segurando o botão <b>Liga/desliga</b> durante 10 segundos. Favor aguarde cerca de 5 minutos e tente ligar novamente. Se o problema persistir, entre em contato com a Dell.
O OSD não aparece na tela	Tente pressionar o botão Menu no painel por 15 segundos para desbloquear o OSD.

---

**Problema (continuação)**

O controle remoto não está funcionando normalmente ou funciona somente dentro de uma distância muito limitada

**Possível solução (continuação)**

As pilhas podem estar fracas. Se for o caso, substitua as pilhas gastas por duas pilhas AAA novas.

---

DoUSB não exibindo

- Windows

Exibição em USB deve operar automaticamente. Para operar manualmente a exibição USB, vá a Meu Computador e execute "USB\_Display.exe".

- MAC

- a Ir para CDROM: USB\_DISPLAY e execute "MAC\_USB\_Display.pkg".
- b Siga as instruções na tela para completar a instalação.
- c Reinicialize o sistema e, em seguida, re-conecte o cabo USB ao computador e projetor.



**NOTA:** Você pode precisar ter acesso de administrador para instalar o driver. Contate seu administrador de rede para suporte.

---



## Sinal-guia

Status do projetor	Descrição	Botões de controle		Indicador	
		Liga/desliga	Temperatura (Âmbar)	LÂMPADA (Âmbar)	
Modo de espera	O projetor está no modo de espera. Pronto para ligar.	Branco Piscando	DESL.	DESL.	
Modo de aquecimento	O projetor demora algum tempo para aquecer e ligar.	Branco	DESL.	DESL.	
Lâmpada acesa	O projetor está no modo Normal, pronto para exibir uma imagem.  Nota: O menu OSD não é acessado.	Branco	DESL.	DESL.	
Modo de arrefecimento	O projetor está esfriando para desligar.	Branco	DESL.	DESL.	
Superaquecimento do projetor	As aberturas de ventilação podem estar obstruídas ou a temperatura ambiente pode estar acima de 35°C. O projetor desliga automaticamente. Certifique-se de que as aberturas de ventilação não estejam obstruídas e que a temperatura ambiente esteja dentro da faixa de funcionamento. Se o problema persistir, entre em contato com a Dell.	DESL.	ÂMBAR	DESL.	
O driver da lâmpada está superaquecido	O driver da lâmpada está superaquecido. As aberturas de ventilação podem estar obstruídas. O projetor desliga automaticamente. Ative a exibição novamente depois que o projetor esfriar. Se o problema persistir, entre em contato com a Dell.	ÂMBAR	ÂMBAR	DESL.	
Ventilador com defeito	Um dos ventiladores falhou. O projetor desliga automaticamente. Se o problema persistir, entre em contato com a Dell.	DESL.	ÂMBAR Piscando	DESL.	
O driver da lâmpada está com defeito	O driver da lâmpada falhou. O projetor desliga automaticamente. Desconecte o cabo de alimentação após três minutos e ligue o visor novamente. Se o problema persistir, entre em contato com a Dell.	ÂMBAR Piscando	DESL.	ÂMBAR Piscando	
Roda de cores com defeito	A roda de cor não funciona. O projetor falhou e desligará automaticamente. Desconecte o cabo de alimentação após três minutos e, a seguir, ligue o projetor. Se o problema persistir, entre em contato com a Dell.	Branco	ÂMBAR Piscando	ÂMBAR Piscando	
Falha da lâmpada	A lâmpada está com defeito. Troque a lâmpada.	DESL.	DESL.	ÂMBAR	
Falha - alimentação CC (+12V)	A fonte de alimentação foi interrompida. O projetor desliga automaticamente. Desconecte o cabo de alimentação após três minutos e, a seguir, ligue o projetor. Se o problema persistir, entre em contato com a Dell.	ÂMBAR Piscando	ÂMBAR	ÂMBAR	
Falha de conexão do módulo de lâmpada	A conexão do módulo de lâmpada pode estar interrompida. Verifique o módulo de lâmpada e garanta que esteja propriamente instalado. Se o problema persistir, entre em contato com a Dell.	DESL.	DESL.	ÂMBAR Piscando	

## Sinais Guias do LED da Cortina Laser

Status	Descrição	LED (Branco)	LED (Vermelho)
Falha de chave de intertravamento	A Cortina Laser não está instalada corretamente, a chave de intertravamento ainda não está localizado corretamente. Por favor, verifique a posição de instalação da cortina laser. Se o sinal de advertência continuar funcionando, entre em contato com a Central de Serviço.	Pisca (0,5 s)	DESL.
Status normal	Cortina Laser está funcionando corretamente.	LIGADO	DESL.
Diodo de laser não está funcionando	Módulo Laser não está em operação, entre em contato com Central de Serviço.	DESL.	LIGADO)

## Troca da lâmpada

**⚠ PRECAUÇÃO:** Antes de iniciar qualquer procedimento desta seção, siga as Instruções de segurança descritas na página 8.

Substituir a lâmpada quando a mensagem "**Lamp is approaching the end of its useful life in the operation. Replacement suggested!** [www.dell.com/lamps](http://www.dell.com/lamps) (A lâmpada está alcançando o final de sua vida útil na operação. Troca sugerida. [www.dell.com/lamps](http://www.dell.com/lamps))" aparece na tela. Se o problema persistir depois de substituir a lâmpada, entre em contato com a Dell. Para mais informações, consulte "Como entrar em contato com a Dell" na página 123.

**⚠ PRECAUÇÃO:** Use uma lâmpada original para garantir condições de funcionamento seguras e otimizadas de seu projetor.

**⚠ PRECAUÇÃO:** A lâmpada fica muito quente durante o uso. Não tente trocar a lâmpada até o projetor esfriar por pelo menos 30 minutos.

**⚠ PRECAUÇÃO:** Nunca toque na lâmpada ou no seu vidro. As lâmpadas de projetor são muito frágeis e podem quebrar se tocadas. Os cacos de vidro são afiados e podem causar ferimentos.

**⚠ PRECAUÇÃO:** Se a lâmpada quebrar, remova todos os cacos do projetor e elimine ou recicle de acordo com a lei estadual, local ou federal. Para mais informações, consulte [www.dell.com/hg](http://www.dell.com/hg).

- 1 Desligue o projetor e desconecte o cabo de alimentação.
- 2 Deixe o projetor esfriar por pelo menos 30 minutos.
- 3 Solte os dois parafusos que fixam a tampa da lâmpada e remova-a.
- 4 Solte os dois parafusos que fixam a lâmpada.
- 5 Puxe a lâmpada para cima pela alça metálica.

**✍ NOTA:** A Dell pode exigir que as lâmpadas trocadas que ainda estejam dentro da garantia sejam retornadas à Dell. Caso contrário, entre em contato com a entidade local de coleta de lixo para saber onde fica o local de coleta de lâmpadas usadas mais próximo.

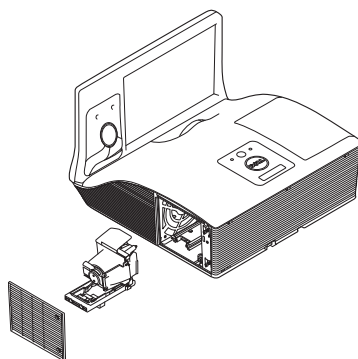

- 6 Troque pela lâmpada nova.
- 7 Aperte os dois parafusos que fixam a lâmpada.
- 8 Reinstale a tampa da lâmpada e aperte os dois parafusos.
- 9 Retorne o tempo de uso da lâmpada selecionando "Sim" para **Lamp Reset (Redefinir lâmpada)** no menu **Power Settings (Configurações de Energia)** do menu **Advanced Settings (Configurações Avançadas)** (consulte Configuração de energia do menu de Configurações Avançadas na página 51). Quando um novo módulo de lâmpada foi alterado, o projetor detectará e reiniciará automaticamente as horas da lâmpada.



**PRECAUÇÃO: Descarte de lâmpadas (apenas para os Estados Unidos)**

 **A(S) LÂMPADA(S) DENTRO DESTES PRODUTOS CONTÊM(EM) MERCÚRIO E DEVE(M) SER RECICLADA(S) OU ELIMINADA(S) DE ACORDO COM LEIS LOCAIS, ESTADUAIS OU FEDERAIS. PARA OBTER MAIS INFORMAÇÕES, VISITE [WWW.DELL.COM/HG](http://WWW.DELL.COM/HG) OU ENTRE EM CONTATO COM A ELECTRONIC INDUSTRIES ALLIANCE EM [WWW.EIAE.ORG](http://WWW.EIAE.ORG). PARA INFORMAÇÕES ESPECÍFICAS SOBRE A ELIMINAÇÃO DE LÂMPADAS, VISITE [WWW.LAMPRECYCLE.ORG](http://WWW.LAMPRECYCLE.ORG).**

# 5

## Especificações

---

Válvula da luz	0,65" WXGA-800 S450 DMD, DarkChip3™
Brilho	3100 lumens ANSI (máximo)
Relação de contraste	Nativo: 2200:1 Típico Modo de Proporção de Alto Contraste: 8000:1 Típico
Uniformidade	85%, típ. (norma japonesa - JBMA)
Número de pixels	1280 x 800 (WXGA)
Proporção	16:10
Flash Interna	memória de 2 GB (Máx.)
Cor exibível	1,07 bilhões de cores
Velocidade da roda de cores	2 X 1 X para Exibição 3D
Lente de projeção	F-Stop: F/ 2,6 Comprimento Focal Efetivo = 654 mm ± 10 mm @ 87,2 tamanho de tela Lente de zoom manual Fixa 1X Proporção de envio = 0,35 largura e tele Proporção de Compensação: 125%±5%
Tamanho da tela de projeção	70 a 100 polegadas (diagonal)
Distância de projeção	1,7 a 2,49 pés (0,517 ~ 0,759 m ± 0,01 m)
Compatibilidade de vídeo	Vídeo Composto / S-Video: NTSC: M (3,58 MHz), 4,43 MHz PAL: B, D, G, H, I, M, N, 60 SECAM: B, D, G, K, K1, L Entrada de vídeo de componente via VGA: 1080i, 720p, 576i/p, 480i/p Entrada HDMI: 1080p, 720p, 576i/p, 480i/p

Alimentação	100-240 Vca Universal, 50-60 Hz com entrada PFC
Consumo de energia	Modo normal: 345 W $\pm$ 10% @ 110 Vac (Rede Ligada) Modo econômico: 285 W $\pm$ 10% @ 110 Vac (Rede Ligada) Modo de espera: < 0,5 W
Áudio	2 alto-falante x 10 watt RMS
Nível de ruído	Modo normal: 36 dB(A) Modo econômico: 32 dB(A)
Peso do Projetor	18,74 lbs (8,5 kg)
Dimensões (L x A x C)	14,1 x 9,1 x 14,4 polegadas (357 x 231 x 367 mm)

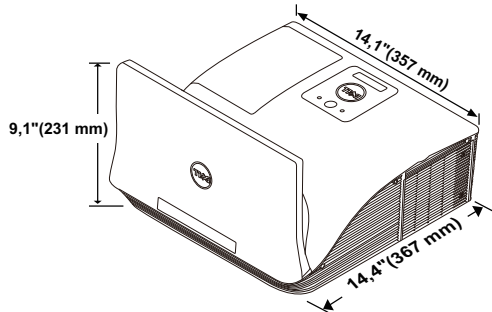

Ambiental	<p>Temperatura de funcionamento: 5 °C a 40 °C (41 °F a 104 °F) Umidade: Máximo de 80%</p> <p>Temperatura de armazenamento: 0 °C a 60 °C (32 °F a 140 °F) Umidade: Máximo de 90%</p> <p>Temperatura de remessa: -20 °C a 60 °C (-4 °F a 140 °F) Umidade: Máximo de 90%</p>
Conectores de E/S	<p>Alimentação: Um soquete de energia AC (3-pinos – entrada C14)</p> <p>Entrada VGA: Dois conectores D-sub de 15-pinos (Azul), VGA-A e VGA-B, para sinais de entrada RGB/Componente analógico.</p>

	<p>Saída VGA: Um conector D-sub de 15-pinos (Preto) para VGA-A em série.</p> <p>Saída de S-Video: Um conector padrão min-DIN S-Video de 4-pinos para sinal Y/C.</p> <p>Entrada de Vídeo composto: Uma tomada RCA Amarela para sinal CVBS.</p> <p>Entrada HDMI: Um conector HDMI para suporte HDMI 1.4a. Em conformidade com HDCP.</p> <p>Entrada de Áudio Analógico: Dois conectores 3,5 mm mini stereo de fone (Azul) e dois pares de conectores RCA (Vermelho/Branco).</p> <p>Saída de áudio variável: Uma tomada de telefone mini estéreo de 3,5 mm (Verde).</p> <p>Porta USB (tipo B): Um mini USB slave para suporte remoto, atualização de firmware e HID de toque de cortina laser.</p> <p>Porta RS232: Um D-sub 9 pinos para comunicação RS232.</p> <p>Porta USB (tipo A): Um conector USB para reprodução multimídia (Vídeo/Música/Foto/Office Viewer) e acesso ao armazenamento de memória USB (drive flash USB/memória interna).</p> <p>Porta USB (tipo B): Um conector USB para suporte de monitor USB.</p> <p>Porta RJ45: Um conector RJ45 para controle de projetor através da rede e Exibição LAN.</p>
Microfone	Uma tomada de telefone mini estéreo de 3,5 mm (Rosa).
Cortina Laser	Uma saída 12 V DC/200 mA max. para operar a cortina laser.

Sem Fio	<p>Padrão Sem Fio: IEEE 802.11 a/b/g/n (2T2R)</p> <p>Ambiente de SO: Windows 8/7/Vista/XP/2000, MAC OS X</p> <p>Suporta: Controle de apresentação de slides e projetor.</p> <p>Permite conexão de até 30 usuários ao mesmo tempo.</p> <p>Tela dividida de 4-por-1. Permite que apresentação de quatro slides seja projetada na tela.</p> <p>Modo de Controle de Conferência.</p> <p>Suporta Projeção de Áudio (instalação de driver pode ser necessária. Download de <a href="http://dell.com/support">dell.com/support</a>).</p> <p>Suporta projeção MobiShow e WiFi-Doc.</p>
Lâmpada	Lâmpada substituível pelo usuário OSRAM 280 W
Vida útil da lâmpada	<p>Modo normal: 3000 horas</p> <p>Modo econômico: 4000 horas</p> <p>Modo ciclo eco dinâmico: 4500 horas</p>



**NOTA:** A graduação de vida de lâmpada para qualquer projetor é uma medida de degradação de brilho apenas, e não é uma especificação para o momento que leva a lâmpada a falhar e parar a saída de luz. A vida de lâmpada é definida como o tempo que leva para mais de 50 por cento de uma população de amostragem de lâmpada ter redução de brilho em aproximadamente 50 por cento dos lúmens avaliados para a lâmpada especificada. A graduação de vida de lâmpada não é garantida em qualquer forma. A expectativa de vida operacional real de uma lâmpada de projetor irá variar de acordo com as condições operacionais e padrões de uso. O uso de um projetor em condições estressantes que podem incluir ambientes empoeirados, sob altas temperaturas, muitas horas por dia e desligamento de energia provavelmente resultará no encurtamento da expectativa de vida operacional da lâmpada ou possível falha da lâmpada.



## Pinagem do do conector RS232

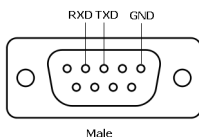

### Protocolo RS232

- Configurações de comunicação

Configurações de conexão	Valor
Taxa de Transmissão	19200
Bits de Dados	8
Paridade	Nenhuma
Bits de parada	1

- Tipos de Comando

Para fazer aparecer o menu OSD e ajustar as configurações.

- Sintaxe do comando de controle (do PC para o projetor)

[H][AC][SoP][CRC][ID][SoM][COMMAND]

- Exemplo: Comando LIGAR (Enviar primeiro poucos bytes)

--> 0xBE, 0xEF, 0x10, 0x05, 0x00, 0xC6, 0xFF, 0x11, 0x11, 0x01, 0x00, 0x01

- Lista dos comandos de controlo

Para ver o mais recente código RS232, vá ao site de suporte Dell em [support.dell.com](http://support.dell.com).

Para ver os mais recentes comandos e lista SNMP, vá ao site de suporte Dell em [support.dell.com](http://support.dell.com).

## Modos de compatibilidade (análogo/Digital)

Resolução	Taxa de Atualização (Hz)	Frequência Hsync (kHz)	Clock de Pixel (MHz)
640 x 350	70,087	31,469	25,175
640 x 480	59,940	31,469	25,175
720 x 480 p60	59,940	31,469	27,000
720 x 576 p50	50,000	31,250	27,000
720 x 400	70,087	31,469	28,322
640 x 480	75,000	37,500	31,500
640 x 480	85,008	43,269	36,000
800 x 600	60,317	37,879	40,000
800 x 600	75,000	46,875	49,500
800 x 600	85,061	53,674	56,250
1024 x 768	60,004	48,363	65,000
1280 x 720 p50	50,000	37,500	74,250
1280 x 720 p60	60,000	45,000	74,250
1920 x 1080 i50	50,000	28,125	74,250
1920 x 1080 i60	60,000	33,750	74,250
1280 x 720	59,855	44,772	74,500
1024 x 768	75,029	60,023	78,750
1280 x 800	59,810	49,702	83,500
1366 x 768	59,790	47,712	85,500
1360 x 768	60,015	47,712	85,500
1024 x 768	84,997	68,677	94,500
1440 x 900	59,887	55,935	106,500
1280 x 1024	60,020	63,981	108,000
1400 x 1050	59,978	65,317	121,750
1280 x 800	84,880	71,554	122,500
1280 x 1024	75,025	79,976	135,000
1440 x 900	74,984	70,635	136,750
1680 x 1050	59,954	65,290	146,250
1280 x 960	85,002	85,938	148,500
1920 x 1080	60,000	67,500	148,500
1024 x 768	119,989	97,551	115,500

# 6

## Como entrar em contato com a Dell

---

Para clientes nos Estados Unidos, disque 800-WWW-DELL (800-999-3355).



**NOTA:** Se você não tem uma conexão de Internet ativa, pode encontrar as informações de contato na nota fiscal de compra, fatura na embalagem, nota, ou catálogo de produtos da Dell.

A Dell oferece várias opções de suporte e serviços on-line e por telefone. A disponibilidade varia de acordo com o país e o produto, e alguns serviços podem não estar disponíveis em todas as áreas. Para entrar em contato com a Dell para assuntos de vendas, suporte técnico, ou serviço ao cliente:

- 1 Visite [www.dell.com/contactDell](http://www.dell.com/contactDell).
- 2 Selecione sua região no mapa interativo.
- 3 Selecione um Segmento para Contato.
- 4 Selecione o link apropriado de serviço ou suporte de acordo com sua necessidade.

## **e-Instruções de Contato**

As e-instruções oferecem opções de suporte técnico por telefone e online. A disponibilidade varia por país, mas um e-mail para [techsupport@einstruction.com](mailto:techsupport@einstruction.com) pode ser direcionado adequadamente para usuários em qualquer país.

eInstruções de Suporte Técnico do Software nos EUA

Telefone: 480-443-2214 ou 800-856-0732

Email: [Techsupport@einstruction.com](mailto:Techsupport@einstruction.com)

eInstruções de Suporte Técnico do Software Internacional, EMEA

Telefone: +33 1 58 31 1065

Email: [EU.Support@einstruction.com](mailto:EU.Support@einstruction.com)

Suporte Técnico pela internet disponível em:

[www.einstruction.com](http://www.einstruction.com) (nos EUA)

[www.einstruction.de](http://www.einstruction.de) (na Alemanha)

[www.einstruction.fr](http://www.einstruction.fr) (na França)

[www.einstruction.it](http://www.einstruction.it) (na Itália)

[www.einstruction.es](http://www.einstruction.es) (na Espanha)

## Contatando a Crestron

Crestron oferece opções de suporte técnico por telefone e online. A disponibilidade varia por país, mas um e-mail para [getroomview@crestron.com](mailto:getroomview@crestron.com) pode ser direcionado adequadamente para usuários em qualquer país.

### Suporte Técnico

Nos EUA e Canadá

Telefone: 877-516-5394

Email: [roomviewsupport@crestron.com](mailto:roomviewsupport@crestron.com)

Fora dos EUA e Canadá

Telefone: +1 201-367-1037

Email: [roomviewsupport@crestron.com](mailto:roomviewsupport@crestron.com)

# 7

## Apêndice: Glossário

---

**Lumens ANSI** — Uma norma para medir o brilho. É calculado dividindo uma imagem de um metro quadrado em nove retângulos iguais, medindo o lux (ou brilho) lendo no centro de cada retângulo, e tirando a média desses nove pontos.

**Proporção** — A proporção mais popular é 4:3 (4 por 3). Os formatos da tela de televisores e computadores mais antigos têm uma proporção de 4:3, o que significa que a largura da imagem é 4/3 vezes a altura.

**Brilho** — Quantidade de luz emitida por um monitor ou tela de projeção ou um dispositivo de projeção. O brilho do projetor é medido por lumens ANSI.

**Temperatura da cor** — A aparência de cor da luz branca. A temperatura de cor baixa implica numa luz mais quente (mais amarela/vermelha), enquanto que a temperatura de cor alta implica numa luz mais fria (mais azul). A unidade padrão para a temperatura de cor é o Kelvin (K).

**Vídeo component** — Um método de transmitir vídeo de qualidade que consiste num sinal de luminância e dois sinais separados de cromaticidade, e são definidos como Y'Pb'Pr' para componente analógico e Y'Cb'Cr' para componente digital. Vídeo componente está disponível em reprodutores de DVD.

**Vídeo composto** — Um sinal de vídeo que combina a luminância (brilho), cromaticidade (cor), seqüência (referência de cor), e sincronismo (sinais de sincronismo horizontal e vertical) numa forma de onda transmitida por um único par de fios. Há três tipos de formatos, a saber: NTSC, PAL e SECAM.

**Resolução comprimida** — Se as imagens de entrada são de resolução mais alta que a resolução nativa do projetor, a imagem resultante será redimensionada para se ajustar à resolução nativa do projetor. A natureza da compressão num dispositivo digital significa que parte do conteúdo da imagem é perdida.

**Relação de Contraste** — Faixa de valores de claro e escuro em uma imagem, ou a relação entre seus valores máximo e mínimo. Existem dois métodos usados pela indústria da projeção para medir esta relação:

1 *Full On/Off* — mede a intensidade da luz produzida por uma imagem toda branca (full on) e a intensidade da luz produzida por uma imagem toda preta (full off).

2 *ANSI* — mede um padrão 16 retângulos pretos e brancos alternados. A saída média de luz dos retângulos brancos é dividida pela saída média de luz dos retângulos pretos para determinar a relação de contraste *ANSI*.

O contraste *totalmente ligado/desligado* é sempre um número maior que o contraste *ANSI* para o mesmo projetor.

**dB** — decibel — Uma unidade usada para indicar a diferença relativa em potência ou intensidade, geralmente entre dois sinais acústicos ou elétricos; igual a dez vezes o logaritmo natural da relação entre os dois níveis.

**Tela diagonal** — Método para medição do tamanho de uma tela ou de uma imagem projetada. Mede de um canto ao canto oposto. Uma tela de 9 pés de altura e 12 pés de largura possui uma diagonal de 15 pés. Este documento assume que as dimensões diagonais são para a proporção tradicional de 4:3 de uma imagem de computador conforme o exemplo acima.

**DHCP** — Dynamic Host Configuration Protocol (Protocolo de Configuração Dinâmica do Anfitrião) — Um protocolo de rede que um servidor determine automaticamente um endereço TCP/IP a um aparelho.

**DLP®** — Digital Light Processing™ — A tecnologia do monitor refletivo, desenvolvida pela Texas Instruments, que usa pequenos espelhos manipuláveis. A luz passando através de um filtro de cor é enviada aos espelhos DLP, que organizam as cores RGB em uma imagem projetada na tela, também conhecida como DMD.

**DMD** — Digital Micro-Mirror Device (dispositivo de microespelho digital) — Cada DMD é composto por milhares de espelhos microscópicos feitos de liga de alumínio, que são inclinados e fixados num garfo.

**DNS** — Domain Name System — Um serviço de internet que traduz nomes de domínio em endereços IP.

**Distância focal** — Distância que vai da superfície da lente até ao ponto focal.

**Freqüência** — Taxa de repetição dos sinais elétricos medida em ciclos por segundo. Medida em Hz (Hertz).

**HDPCP** — High-Bandwidth Digital-Content Protection (Proteção de Conteúdo Digital de Alta Banda Larga) — Uma especificação desenvolvida por Intel™ Corporation para proteger entretenimento digital através de interface digital, tal como DVI, HDMI.

**HDMI** — High-Definition Multimedia Interface (Interface Multimídia de Alta Definição) — HDMI transmite o vídeo de alta definição sem compressão juntamente com o áudio digital e os dados de controle do dispositivo num único conector.

**Hz (Hertz)** — Unidade de freqüência.

**IEEE802.11** — Um conjunto de padrões para rede sem fio local é conexão de rede (WLAN). 802.11b/g/n utiliza a banda de 2,4 GHz.

**Correção de distorção trapezoidal** — Dispositivo que corrige a distorção de uma imagem projetada (geralmente, a parte de cima da imagem apresenta-se larga e a parte de baixo estreita) devido ao ângulo incorreto de posicionamento do projetor.

**Distância máxima** — A distância da tela que o projetor deve estar para lançar uma imagem que seja utilizável (brilhante suficiente) numa sala completamente escura.

**Tamanho máximo da imagem** — A maior imagem que um projetor pode projetar numa sala escura. Esta é geralmente limitada pelo alcance focal do sistema óptico.

**Distância mínima** — A posição mais próxima que um projetor pode focar uma imagem na tela.

**NTSC** — National Television Standards Committee. Norma norte-americana para vídeo e difusão, com um formato de vídeo de 525 linhas a 30 quadros por segundo.

**PAL** — Phase Alternating Line. Uma norma de difusão europeia para vídeo e difusão, com um formato de vídeo de 625 linhas a 25 quadros por segundo.

**Imagem invertida** — Característica que permite inverter a imagem horizontalmente. Quando usado num ambiente normal de projeção para frente, textos, gráficos, etc, ficam ao contrário. A imagem invertida é usada para retroprojeção.

**RGB** — Red, Green, Blue (vermelho, verde, azul) — Geralmente usado para descrever um monitor que exige sinais separados para cada uma das três cores.

**S-Video** — Uma transmissão de vídeo padrão que usa um conector mini-DIN de 4 pinos para enviar informações de vídeo em dois fios de sinal chamados luminância (brilho, Y) e crominância (cor, C). S-Video também é referido como Y/C.

**SECAM** — Uma norma de difusão francesa e internacional para vídeo e difusão, muito parecida com PAL, mas com um método de envio de cor diferente.

**SSID** — Service Set Identifiers (Identificadores de Conjunto de Serviço) — Um nome usado para identificar a LAN sem fio particular a qual um usuário deseja se conectar.

**SVGA** — Super Video Graphics Array — 800 x 600 pixels.

**SXGA** — Super Extended Graphics Array — 1280 x 1024 pixels.

**UXGA** — Ultra Extended Graphics Array — 1600 x 1200 pixels.

**VGA** — Video Graphics Array (Disposição Gráfica de Vídeo) — 640 x 480 pixels.

**WEP** — Wired Equivalent Privacy (Privacidade Equivalente e Com Fio) — Este é um método para codificação de dados de comunicação. A chave de codificação é criada e notificada apenas ao usuário comunicado, então os dados de comunicação não podem ser decodificados por um terceiro.

**XGA** — Extended Video Graphics Array (Disposição Gráfica Expandida) — 1024 x 768 pixels.

**WXGA** — Wide Extended Graphics Array (Disposição Gráfica Expandida Ampla) - 1280 x 800 pixels.



# Índice

## A

- Ajuste do Foco do Projetor 26
- Anel de foco 26

## C

- Como ligar e desligar o projetor
  - Como desligar o projetor 25
  - Como ligar o projetor 25

### Conexão do projetor

- Ao computador 11
- Cabo DC para DC 23
- Cabo de alimentação 11, 12, 13, 14, 17, 18, 19, 20, 21, 22, 23
- Cabo de Vídeo composto 18
- Cabo HDMI 20
- Cabo RJ45 21
- Cabo RS232 13, 22
- Cabo S-Video 17
- Cabo USB-A a Mini USB-B 11, 23
- Cabo USB-A a USB-B 14
- Cabo VGA para VGA 11, 12, 23
- Cabo VGA para Vídeo
  - Componente 19
- Caixa de controle RS232
  - Comercial 22
- Conexão com um cabo componente 19
- Conexão com um cabo

composto 18

Conexão com um cabo HDMI 20

Conexão com um cabo S-Video 17

Conexão com um computador com um cabo RS232 13, 14

Cortina laser 23

Quadro Branco 23

Controle remoto 29

## D

- Dell
  - como entrar em contato 123, 126

## E

Entre em contato com a Dell 5, 111, 115

### Especificações

- Alimentação 118
- Ambiental 118
- Áudio 118
- Brilho 117
- Compatibilidade de vídeo 117
- Conectores de E/S 118
- Consumo de energia 118
- Cor exibível 117
- Dimensões 118

Distância de projeção 117  
Lente de projeção 117  
Nível de ruído 118  
Número de pixels 117  
Peso do Projetor 118  
Protocolo RS232 121  
Relação de contraste 117  
Tamanho da tela de projeção 117  
Uniformidade 117  
Válvula da luz 117  
Velocidade da roda de cores 117

Exibição na Tela 34

- ADVANCED SETTINGS (CONFIGURAÇÕES AVANÇADAS) 38
- AUDIO EQ (ÁUDIO EQ) 38
- AUDIO VOLUME (VOLUME DE ÁUDIO) 37
- AUTO ADJUST (AJUSTE AUTOMÁTICO) 36
- BRIGHTNESS/CONTRAST (BRILHO/CONTRASTE) 36
- HELP (AJUDA) 54
- INPUT SOURCE (FONTE DE ENTRADA) 34
- INPUT SOURCE WIRELESS/USB (FONTE DE ENTRADA WIRELESS/USB) 35
- LANGUAGE (IDIOMA) 54
- VIDEO MODE (MODO DE VÍDEO) 37

## **M**

Menu principal  
Input Source (Fonte de entrada) 34

## **N**

número de telefone 123  
números de telefone 123

## **P**

Portas de conexão

- Conector da cortina laser 10
- Conector de entrada de áudio-B 9
- Conector de entrada do canal direito de áudio-A 9
- Conector de entrada do canal direito de áudio-B 9
- Conector de entrada do canal esquerdo de áudio-A 10
- Conector de entrada do canal esquerdo de áudio-B 10
- Conector de entrada VGA-A (D-Sub) 9
- Conector de entrada VGA-B (D-Sub) 10
- Conector de saída de áudio 9
- Conector de saída VGA (conexão passante de monitor) 9
- Conector de vídeo composto 9
- Conector do cabo de alimentação 9

Conector do microfone 9  
Conector HDMI 9  
Conector mini USB (Tipo Mini B) para mouse remoto, atualização de firmware, e HID de toque de cortina laser 9  
Conector RJ-45 9  
Conector RS232 10  
Conector S-Video 10  
Conector Tipo A USB para Visualizador USB 9  
Conector Tipo B USB (DoUSB) para Monitor USB 9  
Portas de conexão  
Conector RS232 10

Lente 7  
Receptores de IV 7  
Tampa da lâmpada 7

## **S**

Solução de problemas 108  
Entre em contato com a Dell 108  
suporte  
como entrar em contato com a Dell 123, 126

## **T**

Troca da lâmpada 115

## **U**

Unidade principal 7  
Anel de foco 7  
Auto-falante 10 W 7  
Câmera 7